

CATALOG REZIDENȚIAL

- Țiglă Metalică
- Tablă Fălțuită
- Tablă Cutată
- Șipcă Metalică de Gard
- Sistem Pluvial
- Accesorii Țiglă Metalică
- Accesorii Retro Panel
- Folie Anticondens

DESPRE COMPANIE

BILKA este o companie românească, specializată în producția și dezvoltarea de sisteme complete pentru acoperișuri (țiglă metalică, sistem pluvial și accesorii) pentru construcții rezidențiale și industriale. 1 din 4 acoperișuri comercializate în România este marca BILKA.

Fabrica BILKA este situată în Brașov și a fost înființată în 2007. Activitatea companiei se desfășoară pe o suprafață de 140.000 m², destinată halelor de producție, depozitării și birourilor.

Până în prezent, BILKA a acoperit peste 426.000 de construcții. Liniile de producție sunt complet automatizate, bazându-se pe cele mai noi tehnologii existente la nivel mondial.

DE CE ȚIGLĂ METALICĂ:

Sunteți în căutarea unui acoperiș?

Vreți să scăpați de problemele create de vechiul acoperiș sau vă mutați la casă nouă și nevoia unui sistem complet pentru acoperiș v-a adus la BILKA?

Ați ajuns unde trebuie! Mai jos găsiți punctele forte ale țiglei metalice BILKA.

- Durată de viață.**
Un acoperiș din țiglă metalică, dacă este montat conform recomandărilor specialiștilor, trebuie să aibă aceeași durată de viață ca și construcția pe care a fost montat, minimum 60 de ani. Țigla metalică este rezistentă la ploaie, vânt, ninsori, mușgai, astfel acoperișul de țiglă metalică nu va fi afectat de acestea.
- Greutatea.**
Rezistența și greutatea redusă fac țigla metalică să fie favorită la titlul de cea mai bună învelitoare. Pe un acoperiș de 200 m² se va așeza o greutate de 1.000 kg în cazul țiglei metalice, spre deosebire de 10.000 kg în cazul țiglei clasice.
- Etanșeitate.**
Sistemul de prindere a modulelor de țiglă metalică prin suprapunere și prindere cu șuruburi autofiletante asigură etanșeitate perfectă și nu permite scurgeri de apă sub învelitoare.
- Rezistență la foc.**
Grad ridicat de rezistență la propagarea și răspândirea focului.
- Estetică.**
Acoperișul trebuie să pună în evidență frumusețea clădirii. Țigla metalică este singura soluție de învelitoare care oferă o gamă variată de culori, materiale și forme, astfel încât să se potrivească oricărui tip de construcție și să se integreze cu stilul arhitectural al comunității din care face parte.

Țigla metalică denumită popular și tablă de tip țiglă sau simplu, tablă pentru acoperiș, reușește să înglobeze aceste caracteristici, fiind un produs ce permite libertate deplină la alegerea culorii și finisajelor. O altă caracteristică importantă pentru țigla metalică este aceea că permite montajul pe suprafețe curbate sau foarte abrupte.

Se poate opta pentru un acoperiș din țiglă metalică, în culori și nuanțe clasice sau moderne, trei variante de acoperire finală, cu strat lucios, mat sau GrandeMat și o gamă largă de elemente de finisaj. Toate acestea pentru un acoperiș frumos și eficient, pregătit să protejeze.

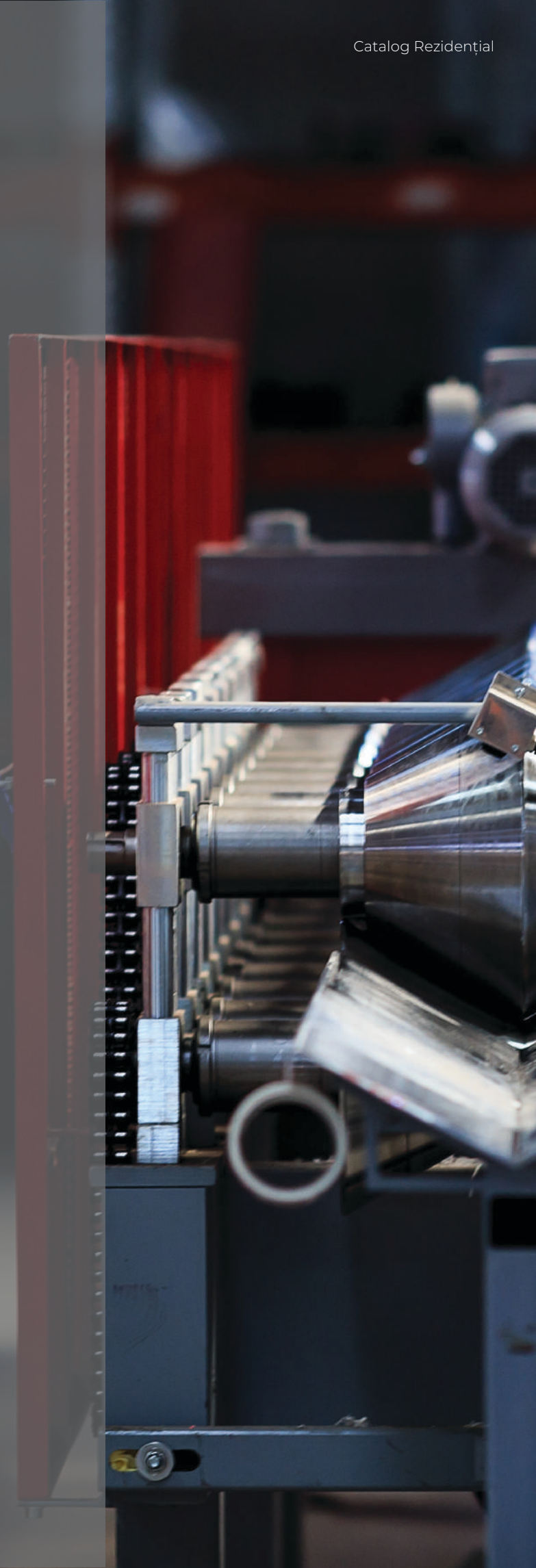

COMPOZIȚIA MATERIALELOR - SISTEMUL DE STRATURI:

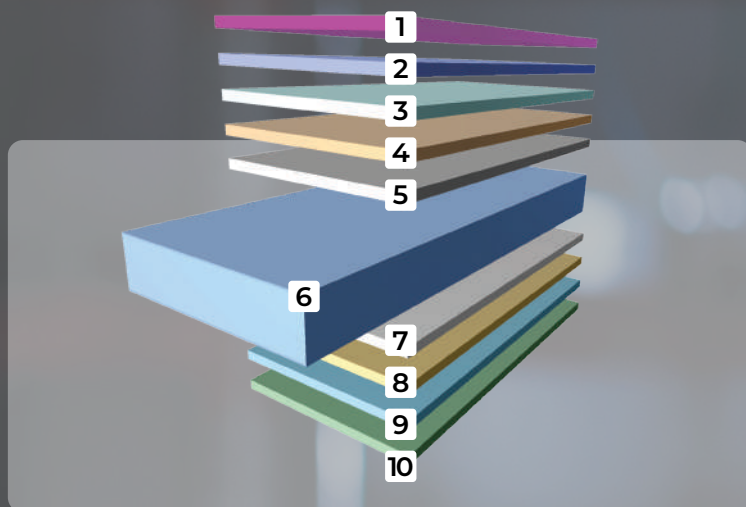

COMPOZIȚIA MATERIALELOR - SISTEMUL DE STRATURI: MAT

- 1 - folie protectoare PVC: grosime 50 - 200 μm
(aplicarea acesteia se face conform comenzii)
- 2 - lacul de suprafață: poliester (PE) 35 μm^*
- lacul de suprafață: poliester (PE), finisaj GrandeMat 50 μm
- 3 - stratul de bază: poliester (PE) min. 5 μm
- 4/8 - strat pasivare
- 5/7 - stratul de zinc: 225 - 275 g/m^2
- 6 - tablă din oțel
- 9 - strat de bază: poliester (PE) min. 7 μm
- strat de bază: poliester (PE), finisaj GrandeMat, min. 12 μm
- 10 - strat anticondensare (se aplică conform comenzii)
* la cerere stratul de vopsea poate fi de 200 μm , termen de livrare maxim 60 zile.

COMPOZIȚIA MATERIALELOR - SISTEMUL DE STRATURI: LUCIOS

- 1 - folie protectoare PVC: grosime 50 - 200 μm
(aplicarea acesteia se face conform comenzii)
- 2 - lacul de suprafață: poliester (PE) 25 μm
- 3 - stratul de bază: poliester (PE) min. 5 μm
- 4/8 - strat pasivare
- 5/7 - stratul de zinc: 225 - 275 g/m^2
- 6 - tablă din oțel
- 9 - strat de bază: poliester (PE) min. 7 μm
- 10 - strat anticondensare (se aplică conform comenzii)

CLASIC by BILKA®

Țigla CLASIC este profilată din oțel de grosime între 0,40 și 0,60 mm, zincat (Z225-Z275), acoperit cu un strat de vopsea în variantă lucioasă sau mată. Acest tip de țigla metalică este cel mai des utilizat, seamănă cu țiglele clasice și se folosește în special la construcțiile cu regim rezidențial.

Țigla metalică CLASIC se produce într-o gamă variată de nuanțe mate și lucioase.

Panourile de țigla metalică se pot livra cu lungimi cuprinse între 500 mm și 7000 mm. Pentru lungimi de apă foarte mari, unde acoperirea cu un singur panou de țigla nu este recomandată, se impune folosirea a două sau mai multe panouri de țigla metalică.



Nuante Lucioase				Nuante Mate			Nuante GrandeMat			

• Nuanțele pot fi reprezentate diferit de cele reale. Pentru siguranță cereți paletarul de culori de la reprezentantul BILKA.

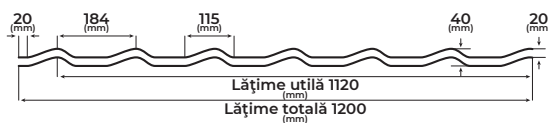
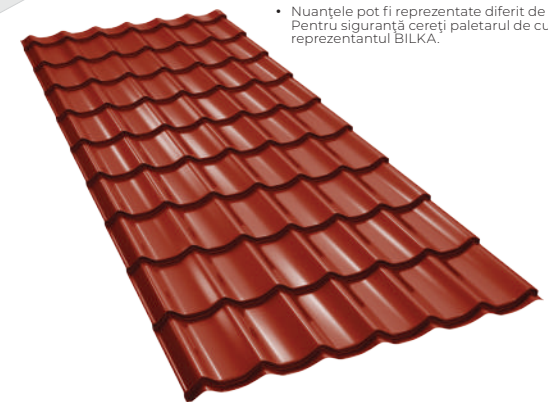

CARACTERISTICI TEHNICE	Material	Tablă din oțel, zincată pe ambele părți protejată cu poliester
	Grosime nominală	0,4 - 0,6 mm
	Lățime totală	1200 mm
	Lățime utilă de acoperire	1120 mm
	Lungimea modulului	350 / 400 mm
	Înălțimea cutei	20 mm
	Înălțime totală	40 mm
	Greutatea pe suprafață	3 - 5 kg / m ²
	Garantie finisaj lucios	10 ani garanție pentru caracteristicile de culoare și coroziune
	Garantie finisaj mat	15 ani garanție pentru caracteristicile de culoare și coroziune
Garantie finisaj GrandeMat	30 ani garanție pentru caracteristicile de culoare și coroziune	
Durata presupusă de viață	60 de ani pentru acoperiș, rezistență la variațiile de temperatură	

BALCANIC by BILKA®

Țigla BALCANIC este profilată din oțel de grosime între 0,45 și 0,60 mm, zincat (Z225-Z275), acoperit cu un strat de vopsea în variantă lucioasă sau mată.

Țigla metalică BALCANIC se produce într- o gamă variată de nuanțe mate și lucioase.

Este un produs elegant și rezistent, îmbinând aspectul tradițional cu cel modern, realizat pe utilaje cu tehnologie avansată. Acest tip de învelitoare este preponderent folosită în renovările clădirilor, dând un aspect elegant de conservare.

O clădire veche sau o clădire de patrimoniu, odată acoperită cu acest tip de țigla, este protejată de intemperii și, în același timp, acestea îi este pusă în evidență frumusețea arhitecturală. Țigla metalică BALCANIC poate fi livrată cu lungimi cuprinse între 500 mm și 7000 mm.



Nuante Lucioase				Nuante Mate			Nuante GrandeMat			

• Nuanțele pot fi reprezentate diferit de cele reale. Pentru siguranță cereți paletarul de culori de la reprezentantul BILKA.

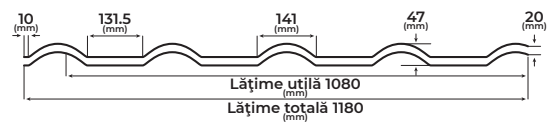

CARACTERISTICI TEHNICE	Material	Tablă din oțel, zincată pe ambele părți protejată cu poliester
	Grosime nominală	0,45 - 0,6 mm
	Lățime totală	1180 mm
	Lățime utilă de acoperire	1080 mm
	Lungimea modulului	350 / 400 mm
	Înălțimea cutei	20 mm
	Înălțime totală	47 mm
	Greutatea pe suprafață	4 - 5 kg / m ²
	Garantie finisaj lucios	10 ani garanție pentru caracteristicile de culoare și coroziune
	Garantie finisaj mat	15 ani garanție pentru caracteristicile de culoare și coroziune
Garantie finisaj GrandeMat	30 ani garanție pentru caracteristicile de culoare și coroziune	
Durata presupusă de viață	60 de ani pentru acoperiș, rezistență la variațiile de temperatură	

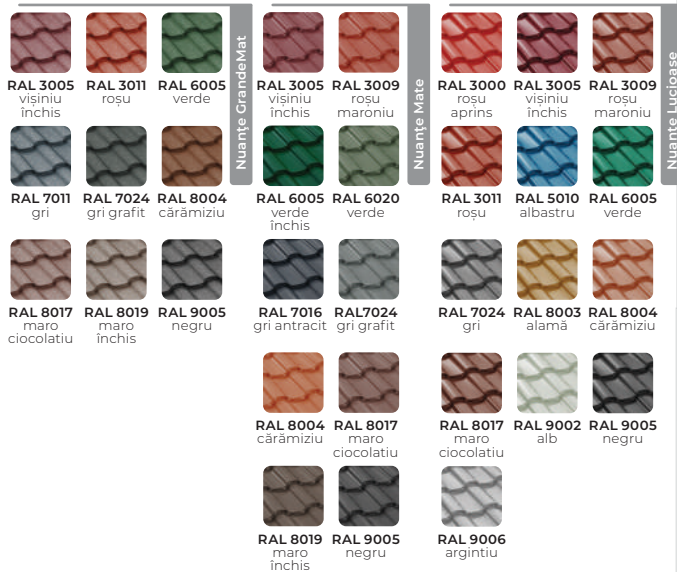

CARACTERISTICI TEHNICE	Material	Tablă din oțel, zincată pe ambele părți protejată cu poliester
	Grosime nominală	0,45 - 0,6 mm
	Lățime totală	1180 mm
	Lățime utilă de acoperire	1080 mm
	Lungimea modulului	350 / 400 mm
	Înălțimea cutei	25 mm
	Înălțime totală	47 mm
	Greutatea pe suprafață	4 - 5 kg / m ²
	Garantie finisaj lucios	10 ani garanție pentru caracteristicile de culoare și coroziune
	Garantie finisaj mat	15 ani garanție pentru caracteristicile de culoare și coroziune
Garantie finisaj GrandeMat	30 ani garanție pentru caracteristicile de culoare și coroziune	
Durata presupusă de viață	60 de ani pentru acoperiș, rezistență la variațiile de temperatură	

IBERIC by BILKA®

Țigla IBERIC este profilată din oțel de grosime între 0,45 și 0,60 mm, zincat (Z225-Z275), acoperit cu un strat de vopsea în variantă lucioasă sau mată. Țigla metalică IBERIC poate fi livrată cu lungimi cuprinse între 500 mm și 7000 mm.

Țigla metalică IBERIC se produce într-o gamă variată de nuanțe mate și lucioase.

Este un produs care se remarcă prin înălțimea profilului, oferind casei un încadrământ perfect. Sistemul inovativ de îmbinare permite suprapunerea modulelor de țigla în ambele laterale, ușurând astfel considerabil procesul și costurile de montaj.

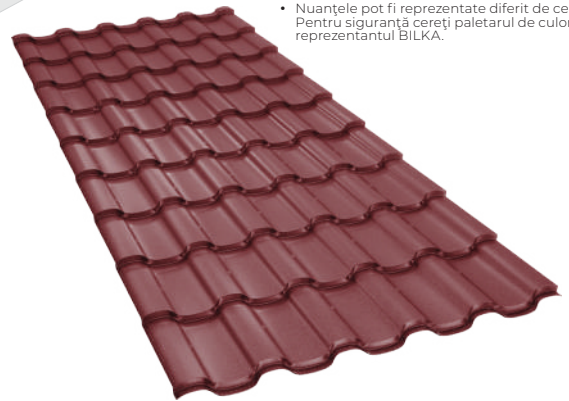

• Nuanțele pot fi reprezentate diferit de cele reale. Pentru siguranță cereți paletarul de culori de la reprezentantul BILKA.

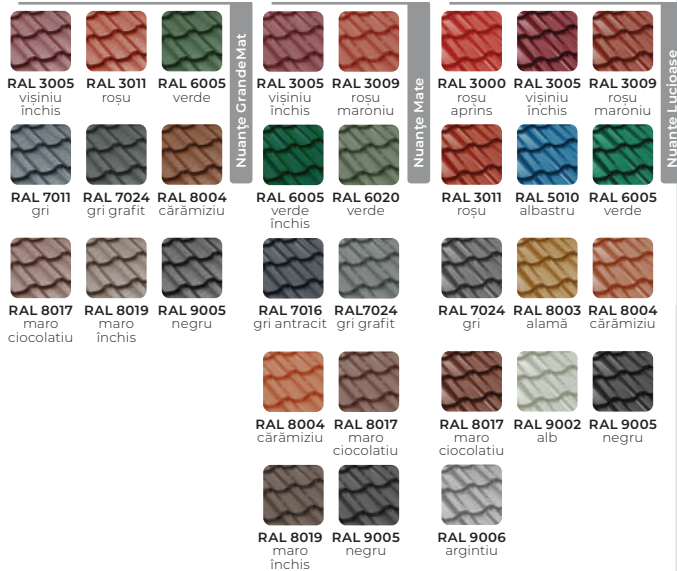
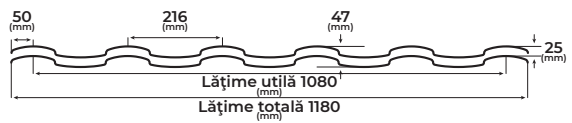

CARACTERISTICI TEHNICE	Material	Tablă din oțel, zincată pe ambele părți protejată cu poliester
	Grosime nominală	0,45 - 0,6 mm
	Lățime totală	1180 mm
	Lățime utilă de acoperire	1100 mm
	Lungimea modulului	350 / 400 mm
	Înălțimea cutei	25 mm
	Înălțime totală	47 mm
	Greutatea pe suprafață	4 - 5 kg / m ²
	Garantie finisaj lucios	10 ani garanție pentru caracteristicile de culoare și coroziune
	Garantie finisaj mat	15 ani garanție pentru caracteristicile de culoare și coroziune
Garantie finisaj GrandeMat	30 ani garanție pentru caracteristicile de culoare și coroziune	
Durata presupusă de viață	60 de ani pentru acoperiș, rezistență la variațiile de temperatură	

GOTIC by BILKA®

Țigla GOTIC este profilată din oțel de grosime între 0,45 și 0,60 mm, zincat (Z225-Z275), acoperit cu un strat de vopsea în variantă lucioasă sau mată. Țigla metalică GOTIC poate fi livrată cu lungimi cuprinse între 500 mm și 7000 mm.

Țigla metalică GOTIC se produce într-o gamă variată de nuanțe mate și lucioase.

Fiecărei construcții i se poate alege acoperișul perfect. Pentru realizarea unui acoperiș cu forme și materiale moderne, dar cu respect față de comunitate, modelul GOTIC este soluția. Sistemul inovativ de îmbinare permite suprapunerea modulelor de țigla în ambele laterale, ușurând astfel considerabil procesul și costurile de montaj.



• Nuanțele pot fi reprezentate diferit de cele reale. Pentru siguranță cereți paletarul de culori de la reprezentantul BILKA.

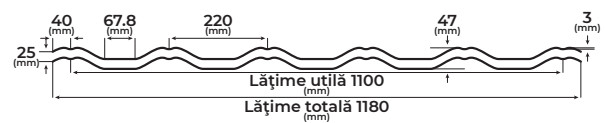

ROMANIC by BILKA®

Țigla ROMANIC este profilată din oțel de grosime între 0,50 și 0,60 mm, zincat (Z225-Z275), acoperit cu un strat de vopsea în variantă lucioasă sau mată. Țigla metalică ROMANIC poate fi livrată cu lungimi cuprinse între 500 mm și 7000 mm.

Țigla metalică ROMANIC se produce într-o gamă variată de nuanțe mate și lucioase.

Acest produs se face remarcant prin înălțimea profilului de 30 mm, oferind casei un încadrământ perfect și un acoperiș ideal pentru orice construcție. Modelul ROMANIC poate fi folosit atât la construcții noi, cât și la monumente istorice sau construcții în stil romanesc, vechi de sute de ani.

Sistemul inovativ de îmbinare permite suprapunerea modulelor de țigla în ambele laterale, ușurând astfel considerabil procesul și costurile de montaj.



Nuante Lucioase				Nuante Mate			Nuante GrandeMat			



• Nuanțele pot fi reprezentate diferit de cele reale. Pentru siguranță cereți paletarul de culori de la reprezentantul BILKA.

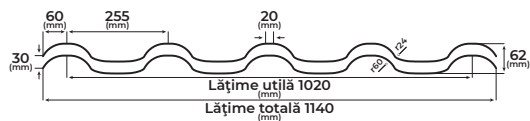

CARACTERISTICI TEHNICE	Material	Tablă din oțel, zincată pe ambele părți protejată cu poliester
	Grosime nominală	0,5 - 0,6 mm
	Lățime totală	1140 mm
	Lățime utilă de acoperire	1020 mm
	Lungimea modulului	350 / 400 mm
	Înălțimea cutei	30 mm
	Înălțime totală	62 mm
	Greutatea pe suprafață	4 - 5 kg / m ²
	Garantie finisaj lucios	10 ani garanție pentru caracteristicile de culoare și coroziune
	Garantie finisaj mat	15 ani garanție pentru caracteristicile de culoare și coroziune
Garantie finisaj GrandeMat	30 ani garanție pentru caracteristicile de culoare și coroziune	
Durata presupusă de viață	60 de ani pentru acoperiș, rezistență la variațiile de temperatură	

RETRO PANEL by BILKA®

Panourile de acoperiș din tablă fâltuită cu îmbinare click reprezintă o soluție modernă în domeniul producției de acoperișuri, cât și o alternativă simplă și rapidă pentru acoperișurile tradiționale "cu faț".

Acest tip de învelitoare metalică poate fi ales pentru a acoperi casele rustice sau obișnuite cu acoperiș normal, ce necesită renovare, dar și pentru clădirile noi sau moderne.

Flexibilitatea învelitorii metalice Retro Panel permite acoperirea clădirilor cu înclinație foarte mare, învelirea clădirilor atipice, cum ar fi clădirile de patrimoniu, păstrând linia arhitecturală a clădirii.

De asemenea, clădirile de birouri sau centrele comerciale pot fi acoperite cu Retro Panel fără a interveni negativ asupra aspectului estetic al clădirii.



Nuante Lucioase				Nuante Mate			Nuante GrandeMat			



• Nuanțele pot fi reprezentate diferit de cele reale. Pentru siguranță cereți paletarul de culori de la reprezentantul BILKA.

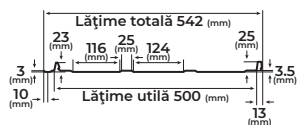

CARACTERISTICI TEHNICE	Material	Tablă din oțel, zincată pe ambele părți protejată cu poliester
	Grosime nominală	0,45 - 0,6 mm
	Lățime totală	542 mm
	Lățime utilă de acoperire	500 mm
	Înălțime falțului	25 mm
	Greutatea pe suprafață	4 - 5 kg / m ²
	Garantie finisaj lucios	10 ani garanție pentru caracteristicile de culoare și coroziune
	Garantie finisaj mat	15 ani garanție pentru caracteristicile de culoare și coroziune
	Garantie finisaj GrandeMat	30 ani garanție pentru caracteristicile de culoare și coroziune
	Durata presupusă de viață	60 de ani pentru acoperiș, rezistență la variațiile de temperatură

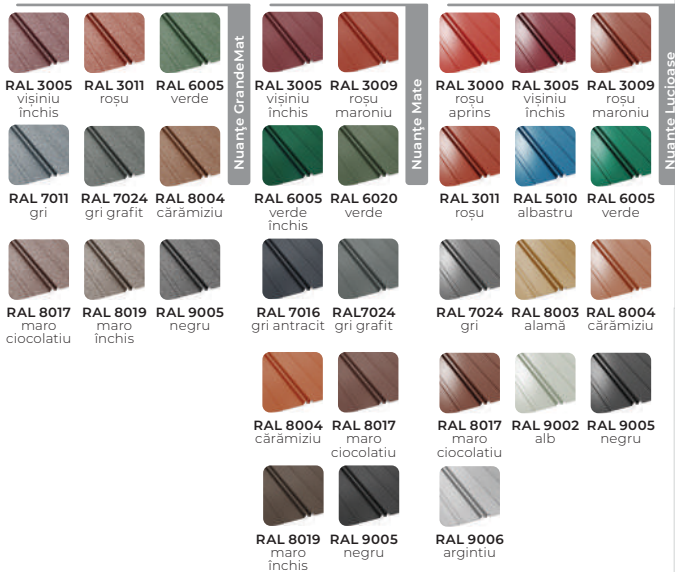

CARACTERISTICI TEHNICE	Material	Tablă din oțel, zincată pe ambele părți protejată cu poliester
	Grosime nominală	0,45 - 0,7 mm
	Lățime totală	1100 mm
	Lățime utilă de acoperire	1065 mm
	Înălțime totală	25 mm
	Greutatea pe suprafață	4 - 5 kg / m ²
	Garantie finisaj lucios	10 ani garanție pentru caracteristicile de culoare și coroziune
	Garantie finisaj mat	15 ani garanție pentru caracteristicile de culoare și coroziune
	Garantie finisaj GrandeMat	30 ani garanție pentru caracteristicile de culoare și coroziune
	Durata presupusă de viață	60 de ani pentru acoperiș, rezistență la variațiile de temperatură

RETRO DUO by BILKA®

Învelitoarea RetroDuo este una dintre cele mai noi soluții disponibile în materie de acoperiș, care reușește să îmbine, într-un singur produs, așteptările clienților, arhitecților și montatorilor.

RetroDuo este un produs inovator, conceput special pentru a îmbina aspectul estetic al învelitorii Retro Panel cu montajul similar cu cel al țiglei metalice.

Acest tip de învelitoare metalică are un aspect elegant, modern și distins, fiind potrivit atât pentru casele noi, cât și pentru cele renovate, unde se dorește păstrarea stilului tradițional. Se poate utiliza atât pentru acoperiș, cât și pentru placarea fațadelor clădirilor, rezidențiale sau comerciale.

Linile longitudinale de pe suprafața profilului au rol estetic, oferind acoperișului o eleganță de necontestat, dar și rol tehnic, asigurând rigiditate suplimentară panourilor metalice.



• Nuanțele pot fi reprezentate diferit de cele reale. Pentru siguranță cereți paletarul de culori de la reprezentantul BILKA.

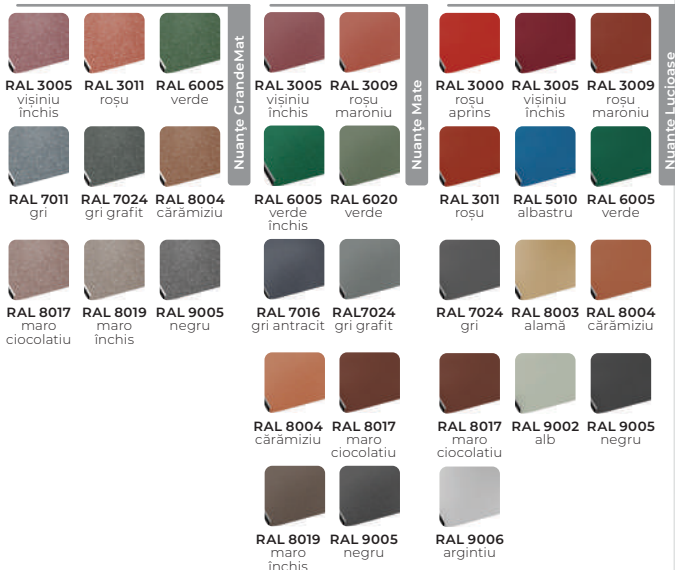
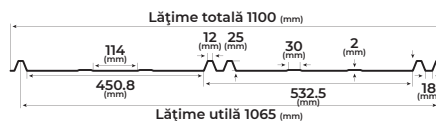

CARACTERISTICI TEHNICE	Grosime nominală	0,45 - 0,6 mm
	Lățime totală	560 mm
	Lățime utilă de acoperire	550 mm
	Înălțimea fălțului	25 mm
	Greutatea pe suprafață	4 - 7 kg / m ²
	Garantie finisaj lucios	10 ani garanție pentru caracteristicile de culoare și coroziune
	Garantie finisaj mat	15 ani garanție pentru caracteristicile de culoare și coroziune
	Garantie finisaj GrandeMat	30 ani garanție pentru caracteristicile de culoare și coroziune
	Garantie oțel PLX	30 ani garanție pentru caracteristicile de coroziune
	Garantie oțel PLX finisaj mat	20 ani garanție pentru caracteristicile de culoare
Durata presupusă de viață	60 de ani, rezistență la variațiile de temperatură	

TABLĂ FĂLȚUITĂ by BILKA®

Tabla fălțuită poate fi aleasă pentru a acoperi atât case obișnuite, cât și pentru clădirile noi sau moderne. Flexibilitatea învelitorii metalice fălțuite permite învelirea clădirilor atipice. Lungimile panourilor se realizează la cerere, fiind permise lungimi foarte mari, pentru care fălțuirea se produce în șantier, cu utilaje speciale.

Tabla fălțuită Bilka se poate utiliza pentru acoperișuri cu panta de minim 3°, fiind produsă din oțel special suedez PLX, în 12 culori. Ca alternativă se poate utiliza oțelul DX51D, într-o gamă variată de culori.



• Nuanțele pot fi reprezentate diferit de cele reale. Pentru siguranță cereți paletarul de culori de la reprezentantul BILKA.

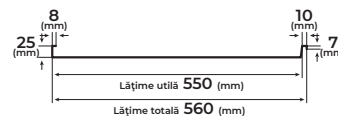

T8 by BILKA®

Tabla cutată T8 este produsă din tablă din oțel, zincată pe ambele părți și protejată cu poliester.

Se folosește în special la fațade, garduri sau plafoane.

- Tabla cutată BILKA T8 este produsă cu o grosime nominală între 0,3 - 0,6 mm, în funcție de cerințele construcției lungimea standard a panourilor este cuprinsă între 0,500 m și 13,5 m. Executarea panourilor cu lungimi diferite de cele standard se va face după consultarea prealabilă a consultantului tehnic BILKA.
- Gamă variată de culori și finisaje.



Nuante Lucioase	RAL 3000 roșu aprins	RAL 3005 vișiniu închis	RAL 3009 roșu maroniu	Nuante Mate	RAL 3005 vișiniu închis	RAL 3009 roșu maroniu	Nuante WOOD	Palisander Golden	Nuante GrandeMat	RAL 3005 vișiniu închis	RAL 3011 roșu	RAL 6005 verde
	RAL 3011 roșu	RAL 5010 albastru	RAL 6005 verde		RAL 6005 verde închis	RAL 6020 verde		Palisander Anticato		RAL 7011 gri	RAL 7024 gri grafit	RAL 8004 cărămiziu
	RAL 7024 gri	RAL 8003 alamă	RAL 8004 cărămiziu		RAL 7016 gri antracit	RAL 7024 gri grafit		RAL 8017 maro ciocolatiu		RAL 8019 maro închis	RAL 9005 negru	
	RAL 8017 maro ciocolatiu	RAL 9002 alb	RAL 9005 negru		RAL 8004 cărămiziu	RAL 8017 maro ciocolatiu		RAL 9006 argintiu		RAL 8019 maro închis	RAL 9005 negru	

- Nuanțele pot fi reprezentate diferit de cele reale. Pentru siguranță cereți paletarul de culori de la reprezentantul BILKA.

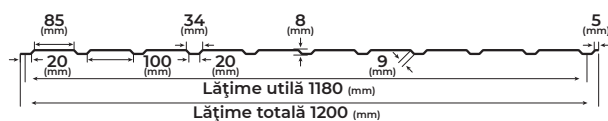
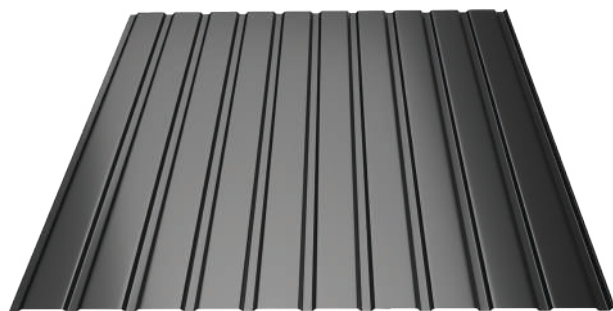

CARACTERISTICI TEHNICE	Material	Tablă din oțel, zincată pe ambele părți protejată cu poliester
	Grosime nominală	0,3 - 0,6 mm
	Lățime totală	1200 mm
	Lățime utilă de acoperire	1180 mm
	Înălțimea cutei	8 mm
	Greutatea pe suprafață	2 - 7 kg / m ²
	Garantie finisaj lucios	10 ani garanție pentru caracteristicile de culoare și coroziune
	Garantie finisaj mat	15 ani garanție pentru caracteristicile de culoare și coroziune
Garantie finisaj Wood	15 ani garanție pentru caracteristicile de culoare și coroziune	
Garantie finisaj GrandeMat	30 ani garanție pentru caracteristicile de culoare și coroziune	
Durata presupusă de viață	60 de ani, rezistență la variațiile de temperatură	

T12 by BILKA®

Tabla cutată T12 este produsă din tablă din oțel, zincată pe ambele părți și protejată cu poliester.

Este un produs de uz gospodăresc ce se folosește în special la acoperirea de anexe gospodărești, șoproane, depozite, terase, adăposturi de vară pentru animale sau la placarea în scop decorativ a plafoanelor interioare și exterioare, a gardurilor etc.

Tabla cutată BILKA T12 este produsă cu o grosime nominală între 0,3 - 0,4 mm.

- Lungimea standard a plăcilor este cuprinsă între 0,500 m și 13,5 m. Executarea plăcilor cu lungimi diferite de cele standard se va face după consultarea prealabilă a consultantului tehnic BILKA.
- Tabla cutată este profilată din două variante de materie primă: cu lățime de 1250 mm și cu lățime de 1000 mm.



Nuante Lucioase	RAL 3005 vișiniu închis	RAL 3005 roșu	RAL 8017 maro ciocolatiu
-----------------	-------------------------	---------------	--------------------------

- Nuanțele pot fi reprezentate diferit de cele reale. Pentru siguranță cereți paletarul de culori de la reprezentantul BILKA.

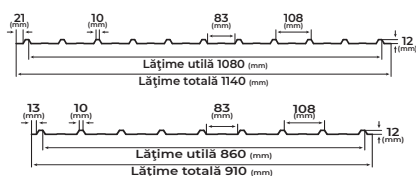
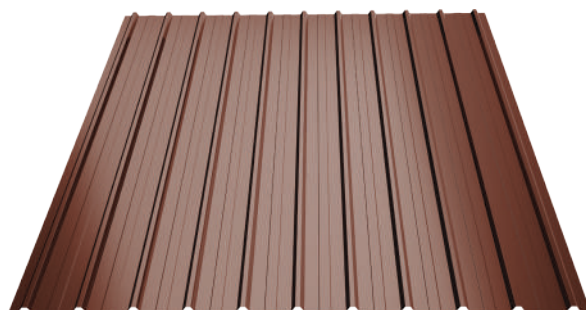

CARACTERISTICI TEHNICE	Material	Tablă din oțel, zincată pe ambele părți protejată cu poliester
	Grosime nominală	0,3 - 0,4 mm
	Lățime totală	1140 mm / 910 mm
	Lățime utilă de acoperire	1080 mm / 860 mm
	Înălțimea cutei	12 mm
	Greutatea pe suprafață	2 - 4 kg / m ²
	Garantie finisaj lucios 0,40 mm	5 ani garanție pentru caracteristicile de culoare și coroziune
	Durata presupusă de viață	60 de ani, rezistență la variațiile de temperatură



CARACTERISTICI TEHNICE	Material	Tablă din oțel, zincată pe ambele părți protejată cu poliester
	Grosime nominală	0,4 - 0,6 mm
	Lățime totală	1100 mm
	Lățime utilă de acoperire	1050 mm
	Înălțimea cutei	18 mm
	Greutatea pe suprafață	2 - 7 kg / m ²
	Garantie finisaj lucios	10 ani garanție pentru caracteristicile de culoare și coroziune
	Garantie finisaj mat	15 ani garanție pentru caracteristicile de culoare și coroziune
	Garantie finisaj Wood	15 ani garanție pentru caracteristicile de culoare și coroziune
	Garantie finisaj GrandeMat	30 ani garanție pentru caracteristicile de culoare și coroziune
Durata presupusă de viață	60 de ani, rezistență la variațiile de temperatură	

S18 SINUS by BILKA®

Tabla S18 Sinus este utilizată pentru construcția și renovarea clădirilor din domeniul civil, industrial și agricol, atât pentru acoperiș cât și pentru pereții interiori și exteriori.

Este soluția ideală pentru construcțiile cu termen scurt de predare, cu buget redus de construcție și cerințe estetice superioare.

- Tabla BILKA S18 Sinus este produsă cu o grosime nominală între 0,4 – 0,6 mm, în funcție de cerințele construcției.
- Lungimea standard a panourilor este cuprinsă între 0,500 m și 13,5 m. Executarea panourilor cu lungimi diferite de cele standard se va face după consultarea prealabilă a consultantului tehnic BILKA.
- Gamă variată de nuanțe.

- Nuanțele pot fi reprezentate diferit de cele reale. Pentru siguranță cereți paletarul de culori de la reprezentantul BILKA.

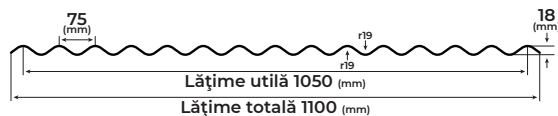
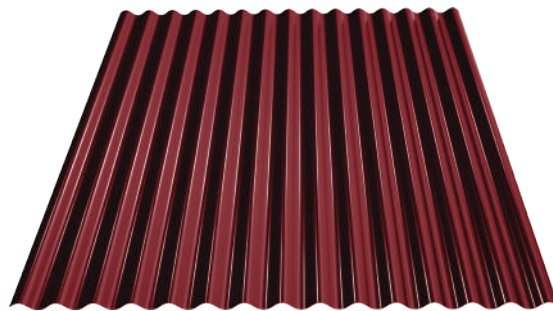

T18 by BILKA®

Tabla cutată T18 este produsă din tablă din oțel, zincată pe ambele părți și protejată cu poliester.

Se folosește în special la fațade, garduri sau plafoane, dar se poate monta și pe acoperiș ca învelitoare.

- Tabla cutată BILKA T18 este produsă cu o grosime nominală între 0,4 – 0,7 mm, în funcție de cerințele construcției lungimea standard a panourilor este cuprinsă între 0,500 m și 13,5 m. Executarea panourilor cu lungimi diferite de cele standard se va face după consultarea prealabilă a consultantului tehnic BILKA.
- Tabla cutată este profilată în două variante: cu cutele spre exterior pentru fațadă și cu cutele spre interior pentru acoperiș.
- Gamă variată de culori și finisaje.
 - T 18 P pentru fațadă;
 - T 18 A pentru acoperiș.

- Nuanțele pot fi reprezentate diferit de cele reale. Pentru siguranță cereți paletarul de culori de la reprezentantul BILKA.

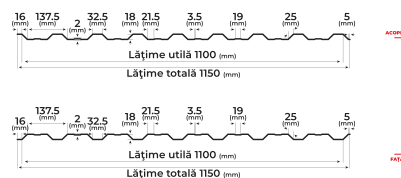
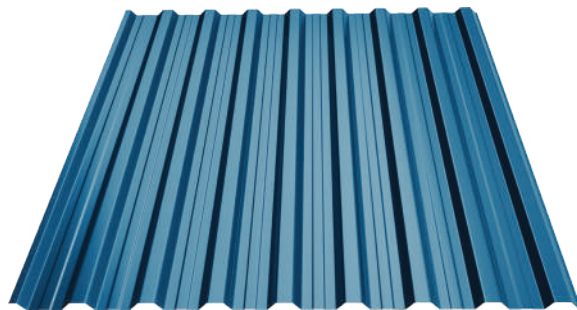

CARACTERISTICI TEHNICE	Material	Tablă din oțel, zincată pe ambele părți protejată cu poliester
	Grosime nominală	0,4 - 0,7 mm
	Lățime totală	1150 mm
	Lățime utilă de acoperire	1100 mm
	Înălțimea cutei	18 mm
	Greutatea pe suprafață	2 - 7 kg / m ²
	Garantie finisaj lucios	10 ani garanție pentru caracteristicile de culoare și coroziune
	Garantie finisaj mat	15 ani garanție pentru caracteristicile de culoare și coroziune
	Garantie finisaj Wood	15 ani garanție pentru caracteristicile de culoare și coroziune
	Garantie finisaj GrandeMat	30 ani garanție pentru caracteristicile de culoare și coroziune
Durata presupusă de viață	60 de ani, rezistență la variațiile de temperatură	

T35 by BILKA®

Tabla cutată T35 de la BILKA este produsă din tablă din oțel, zincată pe ambele părți și protejată cu poliester. Materia primă de calitate superioară permite utilizarea tablei la placarea fațadelor în special a clădirilor comerciale și industriale. Se poate monta și pe acoperiș ca învelitoare. Înălțimea cutei este de 35 mm. BILKA produce și tablă cutată T35 cu DRIPSTOP, o membrană specială anticondens, care se lipește pe suprafața interioară a panoului metalic, în timpul producției automatizate. Această membrană permite controlul fenomenului de condensare pe panourile metalice, datorită fibrelor PES intercalate, din care este realizată. Materialul are capacitatea de absorbție a picăturilor de apă din condens, acestea fiind ulterior evaporate în aer.

- Tabla cutată BILKA T35 este produsă cu o grosime nominală între 0,4 – 1,0 mm, în funcție de cerințele construcției.
- Lungimea standard a panourilor este cuprinsă între 0,500 m și 13,5 m. Executarea panourilor cu lungimi diferite de cele standard se va face după consultarea prealabilă a specialistului tehnic BILKA.
- BILKA produce tablă cutată într-o gamă variată de culori și finisaje.

- Nuanțele pot fi reprezentate diferit de cele reale. Pentru siguranță cereți paletarul de culori de la reprezentantul BILKA.

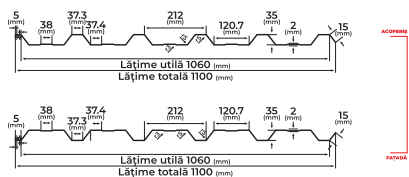
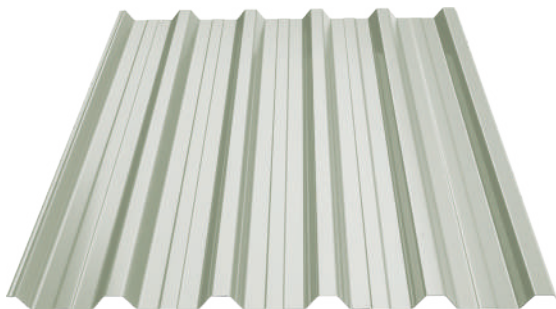

Nuanțe Lucioase				Nuanțe Mate			Nuanțe WOOD		Nuanțe GrandeMat					

CARACTERISTICI TEHNICE	Material	Tablă din oțel, zincată pe ambele părți protejată cu poliester
	Grosime nominală	0,4 - 1,0 mm
	Lățime totală	1100 mm
	Lățime utilă de acoperire	1060 mm ± 5 mm
	Înălțimea cutei	35 mm
	Greutatea pe suprafață	3 - 12,5 kg / m ²
	Garantie finisaj lucios	10 ani garanție pentru caracteristicile de culoare și coroziune
	Garantie finisaj mat	15 ani garanție pentru caracteristicile de culoare și coroziune
Garantie finisaj Wood	15 ani garanție pentru caracteristicile de culoare și coroziune	
Garantie finisaj GrandeMat	30 ani garanție pentru caracteristicile de culoare și coroziune	
Durata presupusă de viață	60 de ani, rezistență la variațiile de temperatură	

T45 by BILKA®

Tabla cutată BILKA T45 este produsă din tablă din oțel, zincată pe ambele părți și protejată cu poliester. Se folosește la realizarea acoperișurilor cu pantă mică și în cadrul planșeelor intermediare.

Este soluția ideală și economică pentru construirea și reabilitarea spațiilor cu destinație: depozite, centre comerciale, unități de producție, ferme agricole, silozuri, grajduri, centre sportive, săli de sport etc.

- Tabla cutată BILKA T45 este produsă cu o grosime nominală între 0,4 – 1 mm, în funcție de cerințele construcției.
- Lungimea standard a panourilor este cuprinsă între 0,500 m și 13,5 m. Executarea panourilor cu lungimi diferite de cele standard se va face după consultarea prealabilă a specialistului tehnic BILKA.
- BILKA produce tablă cutată într-o gamă variată de culori și finisaje.

- Nuanțele pot fi reprezentate diferit de cele reale. Pentru siguranță cereți paletarul de culori de la reprezentantul BILKA.

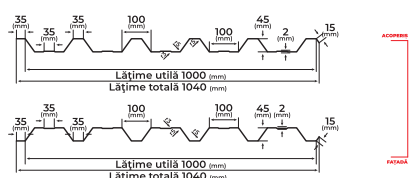
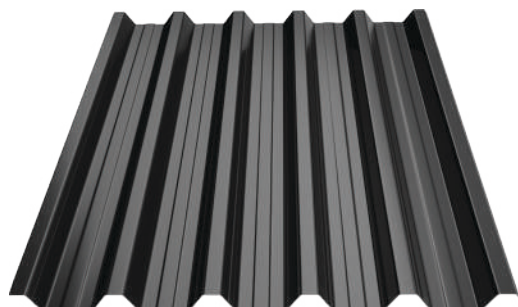

Nuanțe Lucioase				Nuanțe Mate			Nuanțe WOOD		Nuanțe GrandeMat					

CARACTERISTICI TEHNICE	Material	Tablă din oțel, zincată pe ambele părți protejată cu poliester
	Grosime nominală	0,4 - 1,0 mm
	Lățime totală	1040 mm
	Lățime utilă de acoperire	1000 mm ± 5 mm
	Înălțimea cutei	45 mm
	Greutatea pe suprafață	3 - 12,5 kg / m ²
	Garantie finisaj lucios	10 ani garanție pentru caracteristicile de culoare și coroziune
	Garantie finisaj mat	15 ani garanție pentru caracteristicile de culoare și coroziune
Garantie finisaj Wood	15 ani garanție pentru caracteristicile de culoare și coroziune	
Garantie finisaj GrandeMat	30 ani garanție pentru caracteristicile de culoare și coroziune	
Durata presupusă de viață	60 de ani, rezistență la variațiile de temperatură	



ȘIPCĂ METALICĂ DE GARD by BILKA®

Șipca pentru gard BILKA a fost concepută ca o alternativă modernă pentru șipcile de gard tradiționale (din lemn). Șipcile metalice BILKA vor oferi gardului tău un aspect deosebit, pentru o durată îndelungată, fără grija întreținerii acestuia, precum în cazul șipcilor din lemn.

Construiește-ți gardul cu șipcile de gard BILKA și vei beneficia de rezistența și durabilitatea oțelului, dar și de estetica inegalabilă, oferită de gama bogată de culori și finisaje, fie că alegi varianta șipcilor de gard dublu-vopsite sau vopsite doar pe o parte.

Avantaje:

- Durată de viață de până la 60 de ani
- Întreținere redusă (nu necesită lăcuire sau revopsire)
- Margini fălțuite (durabilitate crescută la deformări mecanice)
- Montaj facil și rapid
- Posibilitate de producție la lungimi personalizate
- Gamă variată de culori

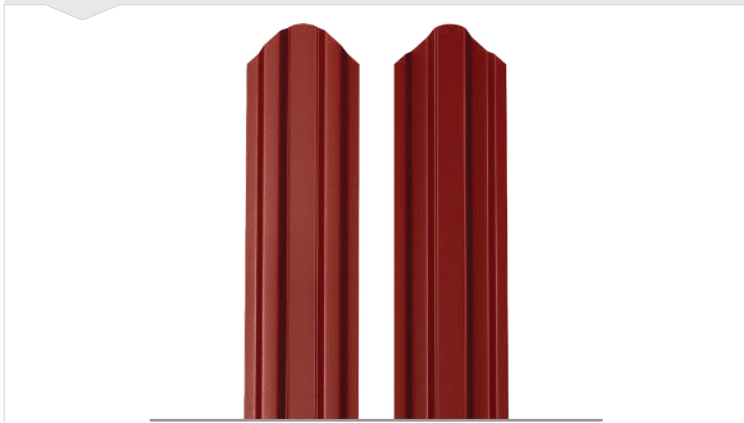

• Nuanțele pot fi reprezentate diferit de cele reale. Pentru siguranță cereți paletarul de culori de la reprezentantul BILKA.

CARACTERISTICI TEHNICE	Grosime nominală	Oțel vopsit pe o față 0,40 mm - 0,60 mm Oțel dublu-vopsit 0,60 mm Aluzinc 0,50 mm - 0,60 mm
	Lățime totală / utilă	92,9 mm
	Înălțimea fălțului	9,3 mm
	Lungimi de producție	1,25 m 1,50 m 1,75 m 2,00 m
	Garantie finisaj lucios	10 ani pentru caracteristicile de culoare și coroziune
	Garantie finisaj mat	15 ani pentru caracteristicile de culoare și coroziune
	Garantie finisaj Wood	15 ani pentru caracteristicile de culoare și coroziune
	Garantie finisaj GrandeMat	30 de ani pentru caracteristicile de culoare și coroziune
	Garantie oțel dublu-vopsit	30 de ani pentru caracteristicile de coroziune și 15 ani pentru caracteristicile de culoare
	Garantie oțel dublu-vopsit finisaj mat	30 de ani pentru caracteristicile de coroziune și 20 ani pentru caracteristicile de culoare
Garantie Aluzinc	25 de ani pentru caracteristicile de coroziune	
Durata presupusă de viață	60 de ani, rezistență la variațiile de temperatură	

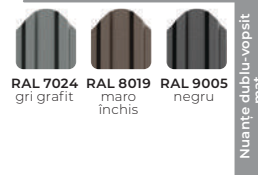
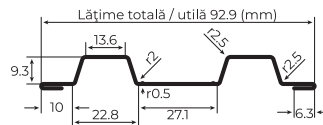

Finisaj **WOOD**

by  **BILKA**[®]

Finisajul WOOD este cel mai nou finisaj din gama **BILKA**, ales pentru a oferi construcțiilor - fațade, lambriuri sau garduri - elegante, cu aspect de lemn, dar și beneficii precum stabilitatea culorii, montaj facil, întreținere minimă, durabilitatea oțelului și reacție la foc mai bună decât cea a lemnului.

Finisajul WOOD este disponibil în 2 variante coloristice, pentru modelele de tablă cutată, cu diferite dimensiuni ale cutei, atât pentru acoperiș, cât și pentru pereți.

La cerere, **Finisajul WOOD** poate fi profilat și pe alte modele de învelitori și accesorii.

Finisaj **GrandeMat**

by  **BILKA**[®]

Descoperă finisajul GrandeMat de la BILKA, cu garanție 30 de ani!

GrandeMat este finisajul din gama **BILKA** care oferă performanțe de top, pentru un acoperiș de top. Aspectul elegant și modern se combină cu rezistența superioară a oțelului acoperit cu vopsea de 50 μm, pentru un produs excelent și un acoperiș rezistent. Calitatea produsului se va regăsi în timp, mai ales prin cei 30 de ani de garanție oferită pentru caracteristicile de culoare și coroziune.

Finisajul GrandeMat este disponibil în 9 variante coloristice și poate fi utilizat pentru fabricarea tuturor modelelor de învelitori metalice: țiglă metalică **BALCANIC**, **CLASIC**, **GOTIC**, **IBERIC**, **ROMANIC** și pentru **RETRO PANEL**, **RETRO DUO** sau **Tablă fălțuită**.

Finisajul GrandeMat poate fi profilat și ca tablă cutată, cu diferite dimensiuni ale cutei.

CARACTERISTICI TEHNICE	Material	Tablă din oțel, zincată pe ambele părți, protejată cu poliester
	Grosime nominală	0,45 mm
	Strat de acoperire vopsea	35 μm
	Acoperire de Zinc	225 g / m ²
	Rezistență la coroziune	RC3
	Rezistență la UV	RUV4
	Greutate pe suprafață	Aproximativ 5 Kg / m ²
	Garanție	15 Ani garanție pentru caracteristicile de culoare și coroziune
	Durata presupusă de viață	60 de ani, rezistență la variațiile de temperatură

CARACTERISTICI TEHNICE	Material	Tablă din oțel, zincată pe ambele părți, protejată cu poliester
	Grosime nominală	0,50 mm
	Strat de acoperire vopsea	50 μm
	Acoperire de Zinc	275 g / m ²
	Rezistență la coroziune	RC4
	Rezistență la UV	RUV4
	Greutate pe suprafață	5 Kg / m ²
	Garanție	30 Ani garanție pentru caracteristicile de culoare și coroziune
	Durata presupusă de viață	60 de ani, rezistență la variațiile de temperatură



SISTEM PLUVIAL

Sistemul pluvial BILKA este fabricat din oțel zincat la cald și protejat multistrat pe ambele fețe, pentru o comportare perfectă în timp. Sistemul de îmbinare a elementelor este simplu, rapid și eficient, nu permite scurgerea apelor pluviale pe fațada clădirii sau infiltrarea în fundația și pereții casei, astfel protejează întreaga construcție, asigurând o durată de viață mai mare.

Producerea elementelor sistemului BILKA se bazează pe tehnologia suedeză, întrucât folosește oțelul suedez de cea mai bună calitate (0,6 mm grosime), zincat pe ambele părți (275 g / m²) și acoperit cu vopsea polimerică.

- Stratul de vopsea conferă produselor o suprafață de netezime deosebită, stabilitate foarte mare a culorii și o rezistență solidă la acțiunea apei de ploaie și agenților poluanți din atmosferă.

Cele cinci straturi care conferă și protejează banda metalică garantează rezistența la coroziune a fiecărui element și conferă o foarte lungă durată de viață acestor produse.

Acesta este motivul pentru care sistemul BILKA oferă garanții pentru o rezistență foarte îndelungată în timp și singura operație de întreținere pe care o necesită este redusă la simpla curățare de murdărie a jgheburilor.

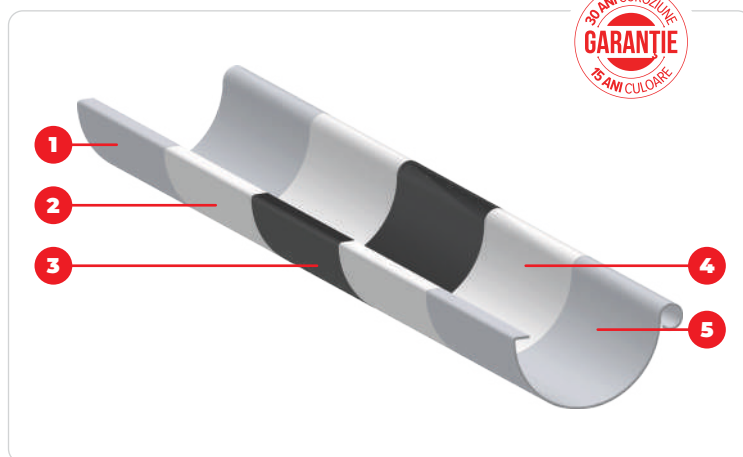

1	2	3	4	5
Oțel	Strat Zinc	Strat primer	Strat pasivare	Strat vopsea

Parametru	Valoare - Finisaj lucios	Valoare - Finisaj mat	Standard
Utilizare	Exterior	Exterior	-
Grosimea suprafeței	35 μm / 35 μm	40 μm / 40 μm	ISO 2808
Toleranța grosimii suprafeței	6 μm	6 μm	EN 10169-1
Luciu	40	<5	EN 13523-2
Raza interioară minimă de îndoire	0.5 x t	0.5 x t	EN 13523-7
Temperatura minimă de formare	-15°C	-15°C	-
Rezistență la zgârieturi	30N	30N	EN 13523-5
Rezistență la pete	foarte bună	foarte bună	-
Temperatura maximă de lucru	+100°C	+100°C	-
Categoria UV	RUV3	RUV4	prEN 10169-2
Categoria de rezistență la coroziune	RC5	RC5	prEN 10169-2
Strat de zinc	275 g/m ²	275 g/m ²	-

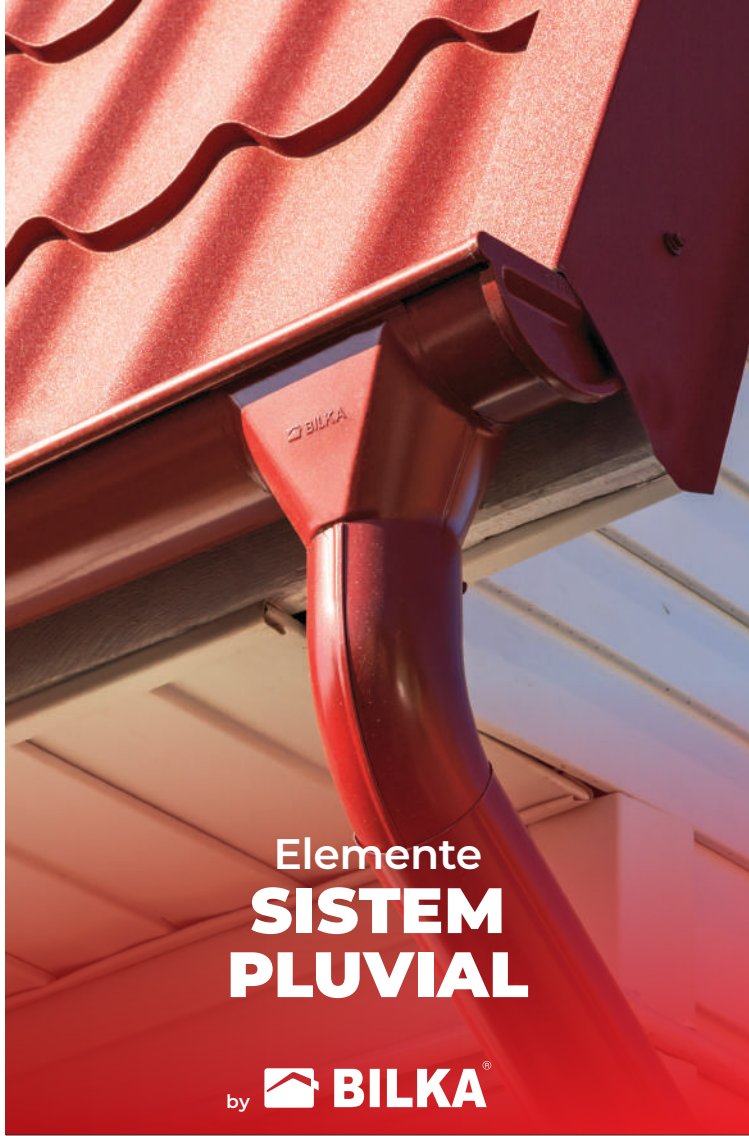

Elemente SISTEM PLUVIAL

by **BILKA**

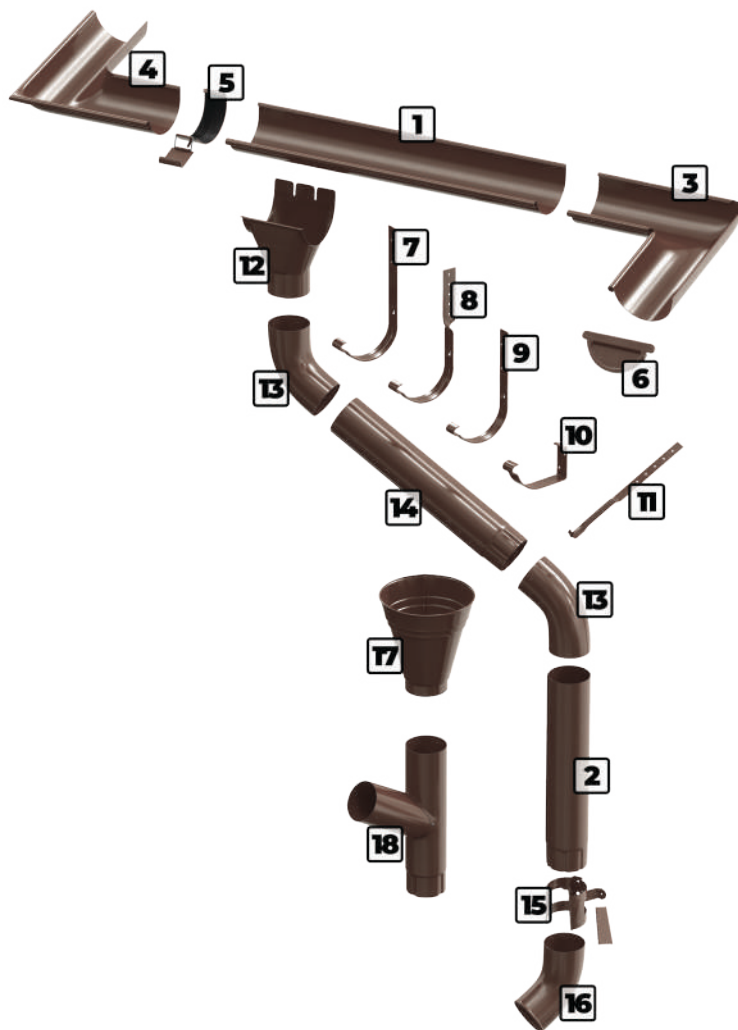

Sistemul pluvial numit și sistem de evacuare controlată a apei pluviale de pe acoperiș sau sistem de colectare și scurgere a apelor pluviale, așa cum îi spune și numele, are rolul de a prelua apa de pe acoperiș și a o direcționa către sistemul de canalizare.

- Sistemul pluvial BILKA este fabricat din oțel zincat la cald și protejat multistrat pe ambele fețe pentru o comportare perfectă în timp.

Sistemul de îmbinare a elementelor este simplu, rapid și eficient, nu permite scurgerea apelor pluviale pe fațada clădirii sau infiltrarea în fundația și pereții casei, astfel protejează întreaga construcție asigurând o durată de viață mai mare.

Sistemul pluvial BILKA este disponibil în două grupe dimensionale, 150/100 și 125/90 și în 13 culori.

- Dimensiunile și variantele coloristice dau posibilitatea realizării unor combinații individuale, care să fie potrivite și să se asorteze culorii acoperișului.



Oțel dublu-vopsălit lucios



Oțel dublu-vopsălit finisaj mat



ALUZINC

1



Jgheab
 Secțiune
 150 mm | 125 mm
 Lungime
 2000 mm | 4000 mm

2



Burlan
 Secțiune
 100 mm | 90 mm
 Lungime
 3000 mm

3



Colțar interior
 Secțiune
 150 mm | 125 mm
 Unghi
 90°

4



Colțar exterior
 Secțiune
 150 mm | 125 mm
 Unghi
 90°

5



Element îmbinare jgheab
 Secțiune
 150 mm | 125 mm

6



Capac jgheab
 Secțiune
 150 mm | 125 mm

7



Cârlig 210
 Secțiune
 150 mm | 125 mm
 Lungime
 210 mm

8



Cârlig răsucit
 Secțiune
 150 mm | 125 mm

9



Cârlig 160
 Secțiune
 150 mm | 125 mm
 Lungime
 160 mm

10



Cârlig combi
 Secțiune
 150 mm | 125 mm

11



Bridă jgheab
 Secțiune
 150 mm | 125 mm
 Lungime
 210 mm

12



Racord jgheab-burlan
 Secțiune
 150 mm | 100 mm
 125 mm | 90 mm

13



Cot 60°
 Secțiune
 100 mm | 90 mm

14



Prelungitor
 Secțiune
 100 mm | 90 mm
 Lungime
 1000 mm

15



Colier burlan
 Secțiune
 100 mm | 90 mm

16



Cot evacuare
 Secțiune
 100 mm | 90 mm

17



Pâlnie
 Secțiune
 100 mm | 90 mm

18



Ramificație burlan
 Secțiune
 100 mm | 90 mm

1



COAMĂ MARE SEMIROTUNDĂ

Închide acoperișul în partea superioară, la intersecția a două ape, acționând ca un scut împotriva infiltrațiilor.

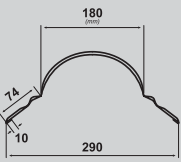

2



COAMĂ MICĂ SEMIROTUNDĂ

Alternativa pentru coama mare, închide acoperișul în partea superioară, la intersecția a două ape, acționând ca un scut împotriva infiltrațiilor.

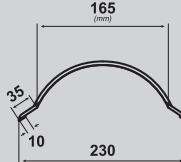

3



ÎNCHIDERE COAMĂ

Are rol de etanșare și, în același timp, nu permite accesul păsărilor.

4



CAPAC COAMĂ

Are rol de etanșare și, în același timp, nu permite accesul păsărilor.

5

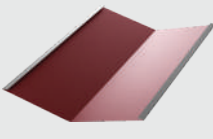

DOLIE

Se montează sub învelitoare, la intersecția a două ape și permite dirijarea apei către sistemul pluvial.

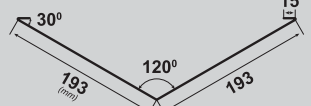

6

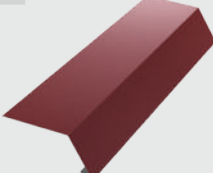

BORDURĂ STREAȘINĂ

Face legătura cu sistemul de drenaj, permițând scurgerea apei de pe învelitoare în jgheab.

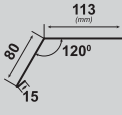

7

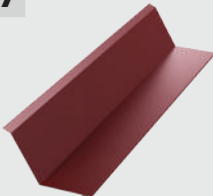

BORDURĂ LA PERETE

Se folosește la intersecția apelor cu pereți calcan, ziduri despărțitoare.

Împiedică apa să se infiltreze pe lângă perete.

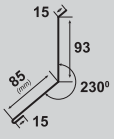

8



BORDURĂ FRONTON

Închide acoperișul în părțile laterale, acoperind marginile șarpantei.

Se montează peste scândura de pazie, după ce au fost fixate plăcile de țiglă.

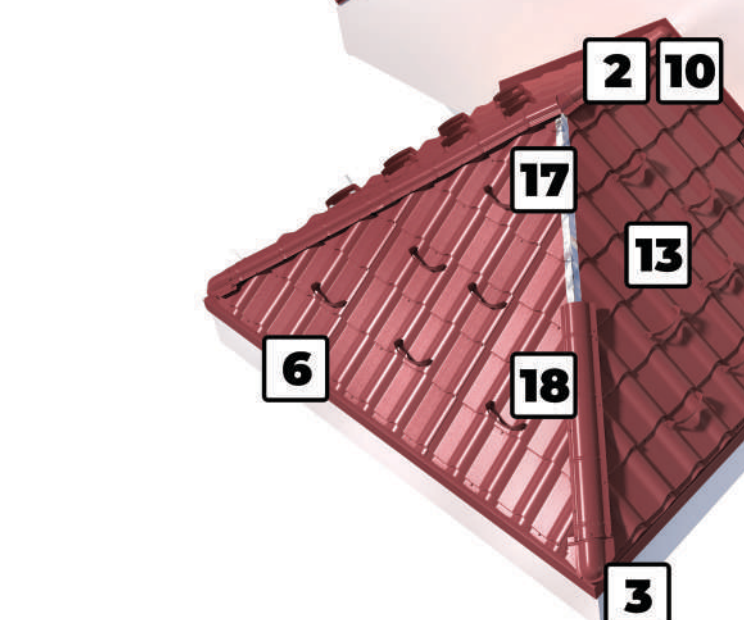
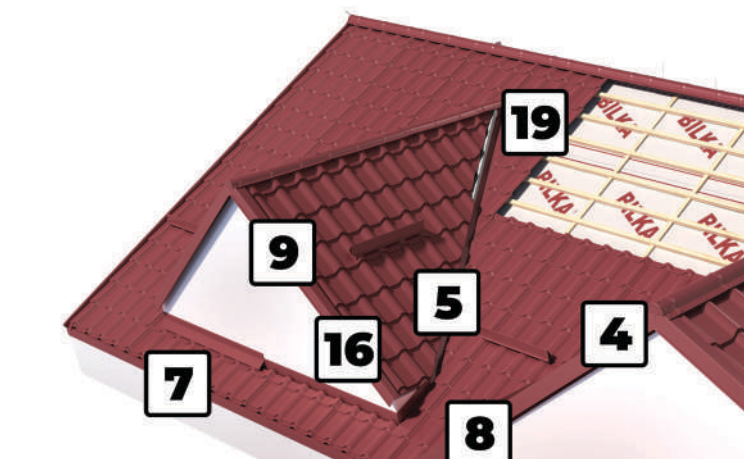
La cerere se pot executa orice alte elemente de tinichigerie. Mai multe detalii găsiți la reprezentantul BILKA.

9



BORDURĂ FRONTON SUB ȚIGLĂ

Închide acoperișul în părțile laterale și se montează peste scândura de pazie, înainte de fixarea plăcilor de țiglă.

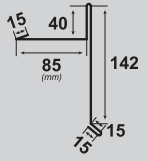

10



FIXAREA PLĂCILOR LA ZID

Se folosește la intersecția unei ape cu un zid și împiedică apa să se infiltreze pe lângă perete.

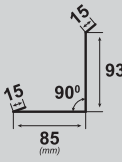

11



RUPEREA PANTEI CONVEXĂ

Se folosește în zonele în care apele acoperișului își modifică panta.

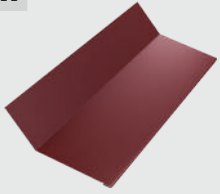

11

**RUPERA PANTEI
CONCAVĂ**

Se folosește în zonele în care apele acoperișului își modifică panta.

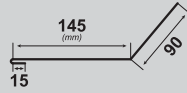

12

**OPRITOR ZĂPADĂ**

Se montează pe învelitoare și previne alunecările de zăpadă de pe acoperiș.

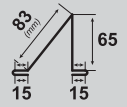

13

**OPRITOR ZĂPADĂ OMEGA**

Este o alternativă pentru opritorii de zăpadă convenționali.

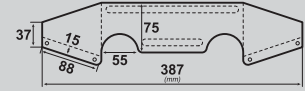

14

**SET COȘ FUM FAȚĂ**

Se montează la baza coșului de fum, împiedică apa să se infiltreze pe lângă pereții coșului.

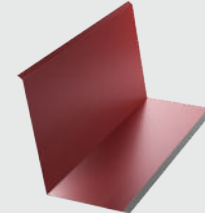
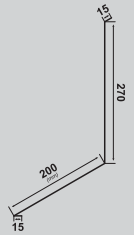
**SET COȘ FUM
LATERAL**

Se montează la baza coșului de fum, împiedică apa să se infiltreze pe lângă pereții coșului.

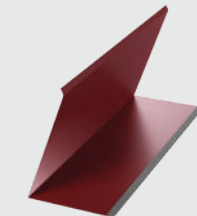
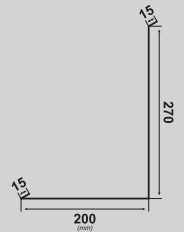
**SET COȘ FUM SPATE**

Se montează la baza coșului de fum, împiedică apa să se infiltreze pe lângă pereții coșului.

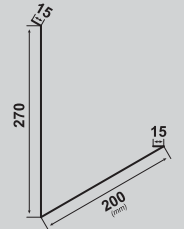

15

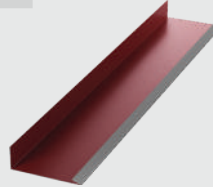
**COLECTOR FRONTON**

Acest element se utilizează pentru a nu permite infiltrarea apei, în situația în care streșina nu este poziționată în unghi drept cu linia frontonului.

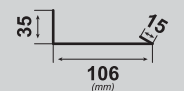

16

**PARAVÂNT**

Se montează în partea laterală a acoperișului, pentru a proteja structura de ploaie și vânt.

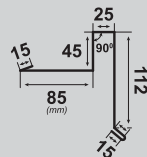

17

**BANDĂ BITUMINOASĂ**

Bandă flexibilă auto-adezivă izolatoare, recomandată pentru hidroizolare și protecție anti-umezeală.

18

**BANDĂ DE ETANȘARE UNIVERSALĂ**

Se aplică pe dolie și sub coamă. Are rol de etanșare.

BANDĂ DE ETANȘARE PROFILATĂ

Are rol de etanșare. Este profilată pe forma modelului de învelitoare. Se aplică perfect sub coamă și pe bordura streșină.

19

**HOLȚȘURUB**

Fixează plăcile de tablă și accesoriile pe șipcă.

AȚESORII ȚIGLĂ METALICĂ

1

COAMĂ RETRO

Închide acoperișul în partea superioară, la intersecția a două ape, acționând ca un scut împotriva infiltrațiilor.

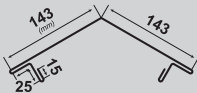

2

SEMICOAMĂ RETRO

Închide acoperișul în partea superioară și împiedică infiltrațiile sub învelitoare. Se montează la acoperișurile cu o singură apă.

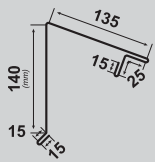

3

SUPORT COAMĂ

Se montează sub coama unghiulară, pentru a facilita și masca prinderea coamei.

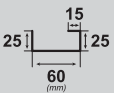

4

DOLIE

Se montează sub învelitoare, la intersecția a două ape și permite dirijarea apei către sistemul pluvial.

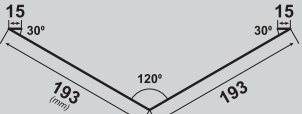

5

BORDURĂ STREAȘINĂ MARE

Face legătura cu sistemul de drenaj, permițând scurgerea apei de pe învelitoare în jgheab.

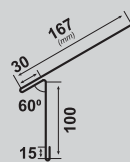

6

ELEMENT SUPRAPUNERE MARE

Se folosește la îmbinarea panoului de RETRO PANEL cu ruperea pantei.



7

BORDURĂ STREAȘINĂ MICĂ

Face legătura cu sistemul de drenaj, permițând scurgerea apei de pe învelitoare în jgheab.

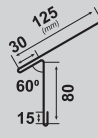

8

BORDURĂ PERETE LATERALĂ RETRO

Se folosește la intersecția apelor cu pereți calcan, ziduri despărțitoare. Împiedică apa să se infiltreze pe lângă perete.

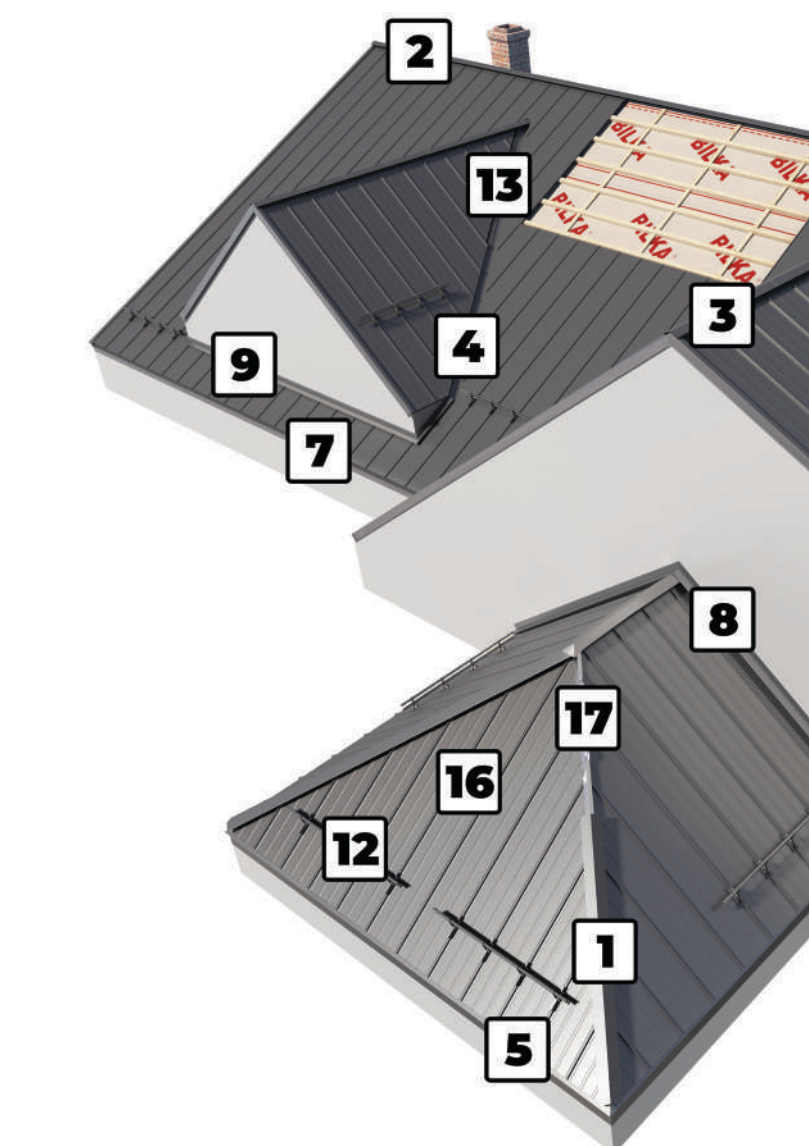
La cerere se pot executa orice alte elemente de tinichigerie. Mai multe detalii găsiți la reprezentantul BILKA.

10

BORDURĂ FRONTON

Închide acoperișul în părțile laterale, acoperind marginile șarpantei. Se montează peste scândura de pazie, după ce au fost fixate plăcile de țiglă.



11

ELEMENT SUPRAPUNERE MIC

Se folosește la îmbinarea a două foi Retro Panel, în cazul în care acoperișul este mai lung și este necesară utilizarea a două panouri de tablă.



12



ORPITOR ZĂPADĂ

Se montează pe învelitoare și previne alunecările de zăpadă de pe acoperiș.

13



BANDĂ UNIVERSALĂ DE ETANȘARE

Se aplică pe dolie și sub coamă. Are rol de etanșare.

14

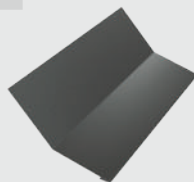

RUPEREA PANTEI CONCAVĂ

Se folosește în zonele în care apele acoperișului își modifică panta.

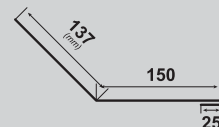

14

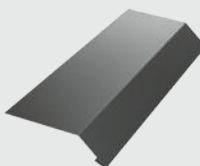

RUPEREA PANTEI CONVEXĂ

Se folosește în zonele în care apele acoperișului își modifică panta.

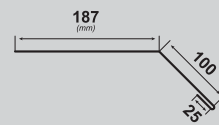

15



SET COȘ FUM FAȚĂ

Se montează la baza coșului de fum, împiedică apa să se infiltreze pe lângă pereții coșului.

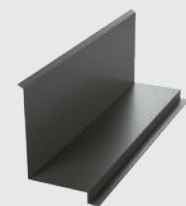
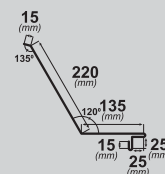

SET COȘ FUM LATERAL

Se montează la baza coșului de fum, împiedică apa să se infiltreze pe lângă pereții coșului.

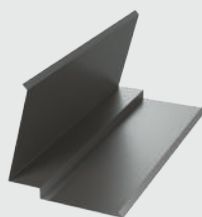
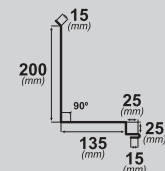

SET COȘ FUM SPATE

Se montează la baza coșului de fum, împiedică apa să se infiltreze pe lângă pereții coșului.

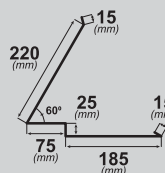

16

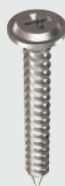

HOLȚȘURUB

Fixează plăcile de tablă și accesoriile pe șipcă.

17

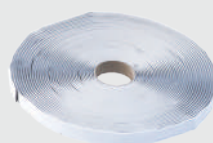

BANDĂ BUTILICĂ

Bandă flexibilă auto-adezivă izolatoare, recomandată pentru hidroizolare și protecție anti-umezeală.

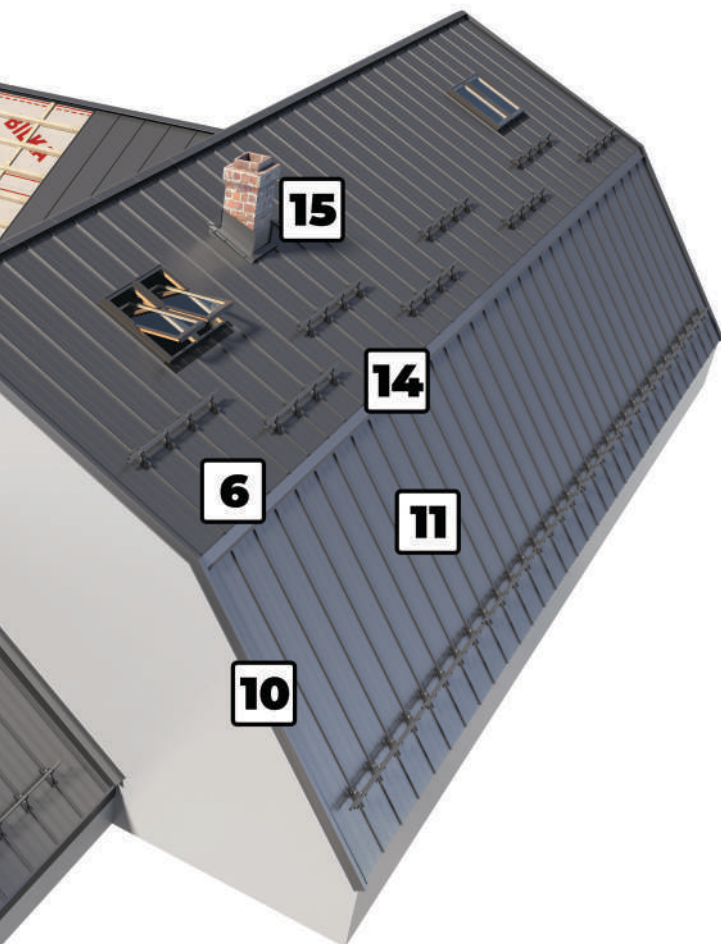

**ACCESORII
RETRO PANEL**

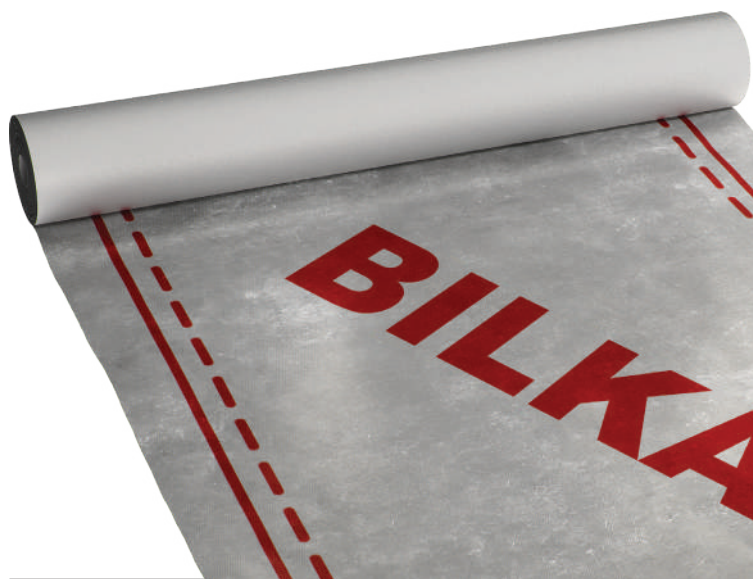

FOLIE ANTICONDENS

Folia anticondens lasă vaporii de apă să iasă, dar nu permite umezelii să pătrundă, datorită celor două părți din care este formată, ceea ce oferă un plus de protecție acoperișului. O folie anticondens protejează astereala, căpriorii și materialul termoizolant al acoperișului de eventualele infiltrații de apă, care pot ajunge sub învelitoare și facilitează scurgerea acestor infiltrații către jgheaburi.

De asemenea, o folie anticondens bine montată oferă o protecție suplimentară împotriva prafului care se poate infiltra.

Astfel, veți fi scutiți de problemele respiratorii care pot apărea în lipsa acesteia, de la astm la diferite tipuri de alergii.

În funcție de tipul acoperișului, dar și de sfatul specialistului, puteți alege una din cele șase tipuri de folie BILKA:

Folie BILKA 95 g

Folie de difuzie, din categoria economic, tristrat: o membrană specială de difuzie, între două straturi de polipropilenă. Nu este nevoie de strat de ventilație între folie și termoizolație.

Greutate specifică	Rezistență la tracțiune	Interval temperatură	Impermeabilitate Permeabilitate vapori
95 g/m ² ± 11%	140 N/50mm (+30;-30) / 65 N/50mm (+15;-15)	-30 : 80°C	W1, Sd 0,02m (+0,02;-0,01)

Folie BILKA 120 g

Folie de difuzie sub învelitoare pentru acoperiș simplu ventilat. Se montează suspendată liber, direct pe căpriori sau pe astereală, la acoperișuri cu pantă peste 25 grade, pentru sarcini termice normale.

Greutate specifică	Rezistență la tracțiune	Interval temperatură	Impermeabilitate Permeabilitate vapori
120 g/m ² ± 11%	190 N/50mm (+50;-50) / 100 N/50mm (+30;-30)	-30 : 80°C	W1, Sd 0,02m (+0,03;-0,01)

Folie BILKA 140 g

Folie de difuzie sub acoperiș modernă, prin utilizarea căreia se pot elimina cele mai frecvente erori de execuție. Datorită capacității de permeabilitate la vapori, nu trebuie lăsat canal de ventilație între folie și termoizolație. Astfel, nu se vor produce curenți de aer, mărindu-se eficiența termoizolației. Membrana din mijloc a foliei tristrat asigură permeabilitatea la vapori și evacuează cu succes apa de pe suprafață.

Greutate specifică	Rezistență la tracțiune	Interval temperatură	Impermeabilitate Permeabilitate vapori
140 g/m ² ± 11%	230 N/50mm (+60;-60) / 120 N/50mm (+30;-30)	-30 : 80°C	W1, Sd 0,02m (+0,03;-0,01)

Folie BILKA 150 g

Folie de difuzie sub acoperiș modernă. Datorită capacității de permeabilitate la vapori, nu trebuie lăsat canal de ventilație între folie și termoizolație. Astfel, nu se vor produce curenți de aer, mărindu-se eficiența termoizolației. Membrana din mijloc a foliei tristrat asigură permeabilitatea la vapori și evacuează cu succes apa de pe suprafață.

Greutate specifică	Rezistență la tracțiune	Interval temperatură	Impermeabilitate Permeabilitate vapori
150 g/m ² ± 11%	240 N/50mm (+50;-50) / 130 N/50mm (+30;-30)	-30 : 80°C	W1, Sd 0,02m (+0,03;-0,01)

Folie BILKA 180 g

Folia BILKA 180g este o membrană deschisă pentru difuziune, proiectată ca un înveliș pentru casă, ce se montează sub stratul exterior al acoperișului. Folia BILKA 180g este complet impermeabilă, protejează izolația termică împotriva ploii sau a zăpezii și, de asemenea, este o excelentă barieră împotriva vântului.

Greutate specifică	Rezistență la tracțiune	Interval temperatură	Impermeabilitate Permeabilitate vapori
180 g/m ² ± 11%	270 N/50mm (+60;-60) / 140 N/50mm (+35;-35)	-30 : 80°C	W1, Sd 0,02m (+0,04;-0,01)

Folie BILKA AntiDrop 100

O membrană impermeabilă, realizată dintr-un material hidrofug conceput pentru a fi utilizat ca strat de control al vaporilor în pereți sau acoperișuri. Folia este recomandată pentru acoperișuri nemansardate, protejând împotriva eventualelor infiltrații de apă sau a prafului. Este recomandat montajul liber pe căpriori.

Greutate specifică	Rezistență la tracțiune	Rezistență la rupere	Impermeabilitate Permeabilitate vapori	Rezistență la UV
100 g/m ² ± 10%	≥150 N/50mm / ≥80 N/50mm	≥110N / ≥110N	W1 Sd 8 m (+2;-2)	4 luni

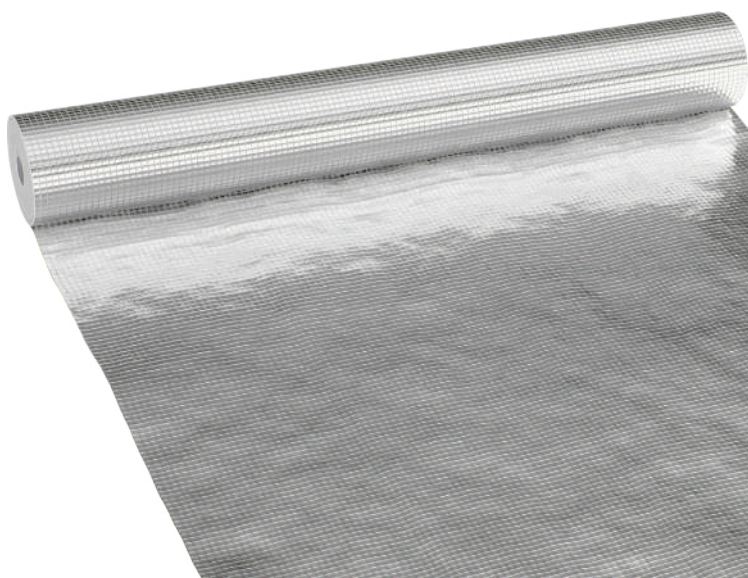

FOLIE TERMOREFLEXIVĂ

BILKA ALU 90 film

Folia BILKA ALU 90 este o membrană cu straturi multiple, formată dintr-un strat de peliculă din polipropilenă metalizată, plasă de polipropilenă și folie de polietilenă. Folia BILKA ALU 90 este concepută pentru a realiza o barieră de vapori în construcția acoperișurilor. Stratul metalizat reflectă radiația termică, prevenind pierderile de căldură. Produsul este o barieră de izolație a vaporilor de apă și a vântului. Aceste membrane pot fi utilizate în toate acoperișurile ventilate și neventilate.

Greutate specifică	Rezistență la rupere	Interval temperatură	Transmisie vapori
90 g/m ² ± 10%	≥100N	-30; 70°C	Sd 50m ± 30%

BILKA ALU 150 film

Folia BILKA ALU 150 este o membrană cu straturi multiple formată dintr-un strat de peliculă din polipropilenă metalizată, plasă de polipropilenă și folie de polietilenă. Folia BILKA ALU 150 este concepută pentru a realiza o barieră de vapori în construcția acoperișurilor. Stratul metalizat reflectă radiația termică, prevenind pierderile de căldură. Produsul este o barieră de izolație a vaporilor de apă și a vântului. Aceste membrane pot fi utilizate în toate acoperișurile ventilate și neventilate.

Greutate specifică	Rezistență la rupere	Interval temperatură	Transmisie vapori
150 g/m ² ± 10%	≥150N	-30; 70°C	Sd 70m ± 30%

ACCESORII AUXILIARE

BILKA pune la dispoziția clienților, pe lângă produsele standard pentru acoperiș, și produse auxiliare ce vin în ajutorul acestora, pentru un montaj de calitate. Un acoperiș complet și rezistent include atât elementele de bază necesare, precum țigla metalică și sistemul pluvial, cât și elementele secundare, care completează și facilitează un montaj durabil.

PIEPTĂN STREĂȘINĂ



Detalii tehnice:

- Lungime: 1 m
- Culoare: maro

Pieptenele streășină se montează sub învelitoare, de-a lungul liniei streșinii, pentru a asigura ventilarea acoperișului, dar și protecția împotriva păsărilor sau insectelor mari.

Produsul urmărește conturul interior al țiglei și se fixează cu șuruburi sau cuie.

PIEPTĂN AERISIRE CU VENTILAȚIE



Detalii tehnice:

- Lungime: 1 m
- Culoare: maro

Pieptănul de aerisire cu ventilație are rolul de a asigura intrarea aerului pentru ventilare, dar de a împiedica accesul păsărilor sau insectelor mari sub învelitoare.

Acesta se montează de-a lungul liniei streșinii, urmărind conturul interior al țiglei.

BANDĂ ANTI-PĂSĂRI



Detalii tehnice:

- Suport metalic
- Lungime: 1000 mm

Detalii tehnice:

- Suport policarbonat
- Lungime: 345 mm

Acest produs este utilizat pentru a împiedica formarea unor cuiburi de păsări, eliminând astfel riscul producerii coroziunilor pe suprafețele acoperișului, dar și cel de contaminare cu diferiți paraziți.

BANDĂ AERISIRE STREĂȘINĂ



Detalii tehnice:

- Lățime: 100 mm
- Culoare: maro

Banda de aerisire streășină are rolul de a permite intrarea aerului pentru ventilare, dar de a împiedica accesul păsărilor sau insectelor mari sub învelitoare și se montează de-a lungul liniei streșinii.

SISTEME DE FIXARE

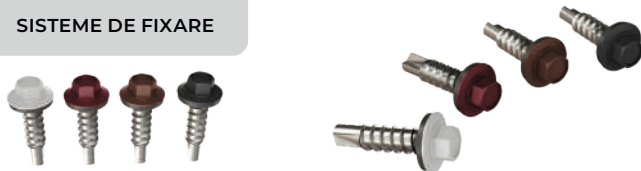

Sistemele de fixare BILKA sunt protejate cu straturi antirugină, astfel este eliminat riscul apariției coroziunii pe învelitoarea metalică aplicată pe construcție.

În funcție de lucrare se pot alege șuruburile autoforante pentru acoperișuri și alte construcții metalice, cu prindere pe lemn sau metal.

- Șuruburile sunt disponibile în diverse culori RAL.

SPRAY RETUȘ



Este un produs auxiliar, care se poate utiliza în zonele în care tabla a fost tăiată sau zgâriată, pentru a menține nuanța uniformă a țiglei. Acesta este o vopsea de retuș și este disponibil în nuanțele comercializate de către BILKA.

MASTIC ETANȘARE PREMIUM



MASTIC ETANȘARE UNIVERSAL

MASTIC ETANȘARE PREMIUM

Mastic premium pentru etanșarea acoperișului, Hybrid Polymer cu zinc, produs pentru a rezista intemperiilor la care este supus un acoperiș.

Masticul de etanșare mai este folosit și la etanșarea sistemului pluvial.

MASTIC ETANȘARE UNIVERSAL

Silicon pentru etanșarea acoperișului, produs pentru a rezista intemperiilor la care este supus un acoperiș din țigle metalice.

Siliconul de etanșare mai este folosit și la etanșarea sistemului pluvial.

BANDĂ DE COAMĂ



Detalii tehnice:

- Culoare: **Gri**, (RAL7024), **Cărămiziu** (RAL8004), **Maro** (RAL8017), **Negru** (RAL9005)
- Lungime: 5000 mm
- Necesare pe metru linear: 1 rola / 5 ml
- Lățime: 310 mm, 230 mm

Bandă rigidă, permeabilă la vaporii de apă, sub forma a două benzi cutate de aluminiu, conectate printr-un material geotextil de înaltă rezistență.

Produsul este prevăzut pe lateralele rigide, pe toată lungimea, cu benzi adezive de butil, pentru a asigura o fixare rezistentă.

Alte caracteristici:

- Permite o ventilare eficientă a acoperișului;
- Nu permite precipitațiilor sau păsărilor / insectelor să pătrundă sub învelitoare;
- Suprafața cutată și benzile adezive facilitează montajul pe orice tip de învelitoare.

Dimensiune (D×L mm)	Capacitate Perforare (mm)	Cap Hexagon (mm)	Utilizare
4,8×19	3	8	Fixare metal pe suport metalic
4,8×35	3	8	Fixare metal pe suport metalic
4,8×35	2,5	8	Fixare metal pe suport din lemn
4,8×55	2,5	8	Fixare metal pe suport din lemn
4,8×70	2,5	8	Fixare metal pe suport din lemn
4,8×20	2,5	8	Fixare tablă pe tablă
5,5×25	5	8	Fixare tablă pe suport metalic
5,5×38	12	8	Fixare tablă pe suport metalic
5,5×60, 5,5×80, 5,5×100, 5,5×120	5	8	Fixare panouri termoizolante pe suport metalic
5,5×140, 5,5×70, 5,5×90, 5,5×110, 5,5×130, 5,5×150, 5,5×190, 5,5×220, 5,5×250	12	8	Fixare panouri termoizolante pe suport metalic



TRANSPORT, MANIPULARE, DEPOZITARE

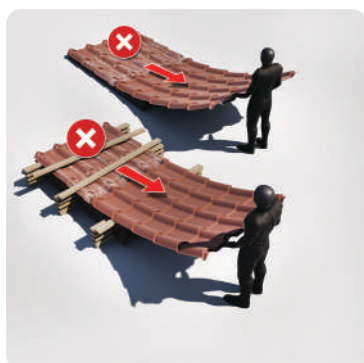
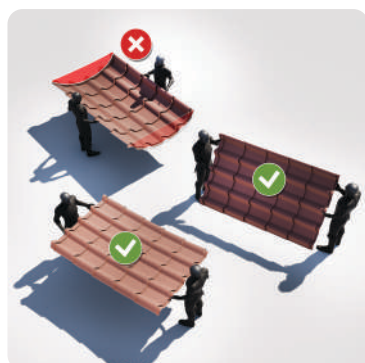
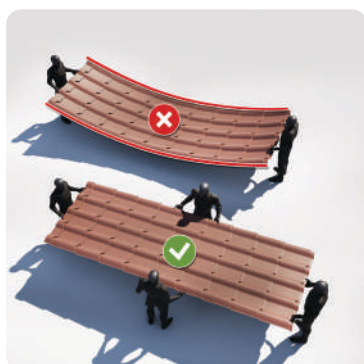
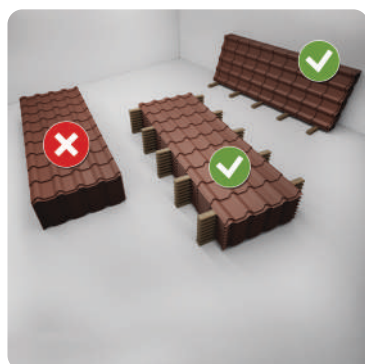

DEPOZITAREA:

1. Pe palet, în poziție orizontală, protejate de umezeală
2. NU în apropierea surselor de căldură și a materialelor corozive.
3. A se evita contactul cu cimentul umed, cu acizi, mortar, var, pământ, cupru, alte materiale sau lichide agresive etc.
4. La suprapunerea paletilor se va ține cont de greutatea fiecărui palet în parte. A se evita așezarea tălpilor paletului superior pe zona ambutasată a produsului depozitat pe paletul de dedesubt.
5. Perioada de depozitare **nu** trebuie să depășească **45 de zile**. Depozitarea panourilor se va realiza în spații închise, desfăcute din pachet și așezate pe un pat/suport de lemn, cu spațiu între ele, pentru a asigura ventilarea.

* **Tabla zincată** se depozitează doar în spațiu închis, aerisit și uscat, desfăcută din pachet și așezată pe un pat/suport de lemn, cu spațiu între panouri, pentru a asigura ventilarea. Montajul acestora trebuie realizat în maxim **10 zile** de la achiziționare.

TRANSPORT ȘI MANIPULARE:

1. Produsele BILKA se livrează rapid, în orice colț al țării și aceasta datorită capacității mari de producție, sistemului logistic performant și bunei relații cu partenerii din țară.
2. Acoperișurile BILKA se execută la dimensiuni diferite, în funcție de necesitățile clientului, astfel încât pierderile de material să fie minime și se livrează pe paleți de lemn, care se manipulează foarte ușor, cu ajutorul macaralelor și motostivuitoarelor.
3. La manevrarea manuală a panourilor de țiglă metalică este nevoie ca panourile să fie prinse de margini pentru a evita deformarea acestora.
4. **INTERZISĂ** deplasarea produselor prin târâre. Manipularea panourilor se face pe verticală, de cel puțin 2 persoane.

ATENȚIE:

Nerespectarea regulilor de tăiere, transport, manipulare și depozitare duce la pierderea garanției.



PĂȘIREA PE ACOPERIȘUL METALIC MONTAT POATE FI EFECTUATĂ DOAR PE SPAȚIUL DINTRE ONDULAȚIILE PANOURII METALIC.

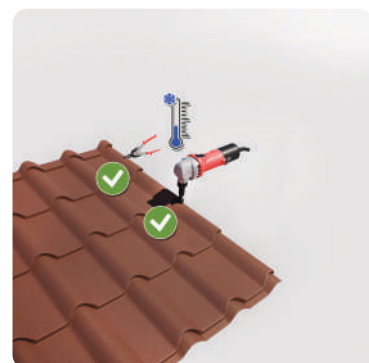
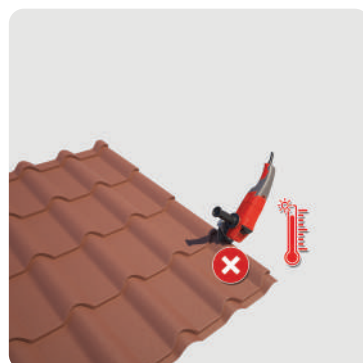
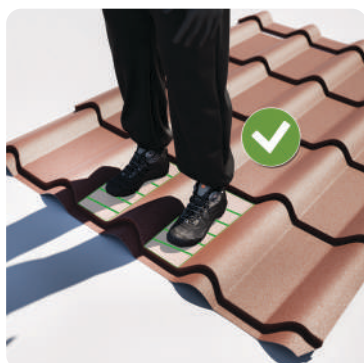
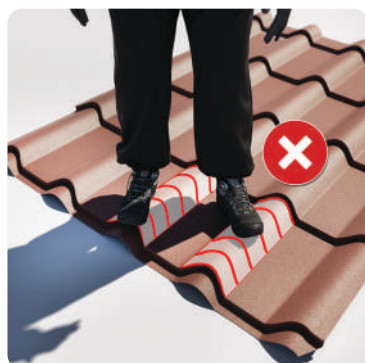

TĂIEREA PANOURII DE ȚIGLĂ METALICĂ SE VA REALIZA DOAR CU FOARFECĂ ELECTRICĂ.

UTILIZAREA FLEXULUI ESTE INTERZISĂ.

BILKA
sisteme pentru acoperisuri

S.C. BILKA STEEL S.R.L.
Buzov, Str. Herta și Paulina Nr. 17
Tel: 0723.30.30.30 | office@bilka.ro

CERTIFICAT DE GARANȚIE

BILKA STEEL garantează prin prezenta că produsele ce fac obiectul acestui certificat sunt fabricate și certificate de către producător conform standardelor și parametrilor în vigoare și respectă normele europene de calitate.

Acordarea garanției se va face în conformitate cu Legea 449/2003.

BILKA STEEL acordă garanție pentru caracteristicile de **CULOARE și COROZIUNE** după cum urmează:

În sistemul coborât de colectare a apelor pluviale / În produsele din **Tablu Dublu-Vopsită** pentru falțuri

În produsele din tablă de otel acoperite cu finisaj **Luclos** cu grosime 0,4 mm

În produsele din tablă de otel acoperite cu finisaj **Maxi Wood**

BILKA
sisteme pentru acoperisuri

DURATA DE VIAȚĂ 60 ANI
sisteme pentru acoperisuri

CONDIȚII GENERALE LA ACORDAREA GARANȚIEI

Garanția se referă la produsele livrate de BILKA STEEL pe teritoriul României. BILKA STEEL nu acordă garanție pentru pagubele directe sau indirecte survenite din cauzele sau omisiunile de mai jos:

- Produsele au fost afectate chimic într-un mediu coroziv sau din cauza contactului prelungit cu alte materiale de exemplu: beton umed, cupru, mortar, sol, vopsea, var, acizi, excremente de păsări etc.
- Produsele au suferit modificări mecanice sau de altă natură din cauza transportului, manipulării sau depozitării defectuoase (în cazul în care BILKA STEEL nu este responsabil de acestea).
- S-au efectuat operațiuni de tăiere a produselor BILKA STEEL prevopsite cu disc abraziv (flex) sau cu alte instrumente de tăiere care produc încălzirea locală excesivă a produselor prelucrate.
- Produsele BILKA STEEL au fost prelucrate la o temperatură de lucru mai mică de -10 grade C, în cazul îndoirii cu ajutorul mașinii de îndoit.
- Produsele BILKA STEEL au fost prelucrate la o temperatură de lucru mai mică de +5 grade, în cazul îndoirii manuale.
- Pe perioada de depozitare nu s-a evitat contactul direct cu betonul umed, cuprul, solul, căldura, cu alte materiale corozive sau contactul permanent sau prelungit cu apă.
- Pe perioada de utilizare nu s-a evitat contactul direct cu betonul umed, cuprul, sau cu alte materiale corozive.
- Produsele nu au fost montate în maxim 45 de zile de la achiziționarea lor.
- Garanția nu acoperă daunele provocate din cauza nefolosirii accesoriilor recomandate și furnizate de BILKA STEEL, respectiv din cauza montajului defectuos.
- Garanția nu acoperă daunele provocate de utilizarea necorespunzătoare a spray-ului de retuș.
- Garanția nu acoperă daunele produse în cazuri de forță majoră cum ar fi război, revoltă, dezastre naturale, incendii etc.
- Beneficiarul pierde drepturile de garanție dacă, odată cu notificarea despre existența unui defect al produselor BILKA STEEL nu este prezentată factura originală de achiziționare a produselor, însoțită de certificatul de garanție original.

CONDIȚII GENERALE LA ACORDAREA GARANȚIEI

Garanția se referă la produsele livrate de BILKA STEEL pe teritoriul României.

BILKA STEEL nu acordă garanție pentru pagubele directe sau indirecte survenite din cauzele sau omisiunile de mai jos:

- Produsele au fost afectate chimic într-un mediu coroziv sau din cauza contactului prelungit cu alte materiale, de exemplu: beton umed, cupru, mortar, sol, vopsea, var, acizi, excremente de păsări etc.
- Produsele au suferit modificări mecanice sau de altă natură din cauza transportului, manipulării sau depozitării defectuoase (în cazul în care BILKA STEEL nu este responsabil de acestea).
- S-au efectuat operațiuni de tăiere a produselor BILKA STEEL prevopsite cu disc abraziv (flex) sau cu alte instrumente de tăiere, care produc încălzirea locală excesivă a pieselor prelucrate.
- Produsele BILKA STEEL au fost prelucrate la o temperatură de lucru mai mică de -10° C, în cazul îndoirii cu ajutorul mașinii.
- Produsele BILKA STEEL au fost prelucrate la o temperatură de lucru mai mică de +5° C, în cazul îndoirii manuale.
- Pe perioada de depozitare nu s-a evitat contactul direct cu betonul umed, cuprul, solul, căldura, cu alte materiale corozive sau contactul permanent sau prelungit cu apă.
- Pe perioada de utilizare nu s-a evitat contactul direct cu betonul umed, cuprul, sau cu alte materiale corozive.
- Produsele BILKA STEEL nu au fost montate în maxim 45 de zile, de la achiziționarea lor.
- Garanția nu acoperă daunele provocate din cauza nefolosirii accesoriilor recomandate și furnizate de BILKA STEEL, respectiv din cauza montajului defectuos.
- Garanția nu acoperă daunele provocate de utilizarea necorespunzătoare a spray-ului de retuș.
- Garanția nu acoperă daunele produse în cazuri de forță majoră, cum ar fi război, revoltă, dezastre naturale, incendii etc.
- Beneficiarul pierde drepturile de garanție dacă, odată cu notificarea despre existența unui defect al produselor BILKA STEEL, nu este prezentată factura originală de achiziționare a produselor, însoțită de certificatul de garanție original.

BILKA
sisteme pentru acoperisuri

S.C. BILKA STEEL S.R.L.
Buzov, Str. Herta și Paulina Nr. 17
Tel: 0723.30.30.30 | office@bilka.ro

CERTIFICAT DE GARANȚIE

BILKA STEEL garantează prin prezenta că produsele ce fac obiectul acestui certificat sunt fabricate și certificate de către producător conform standardelor și parametrilor în vigoare și respectă normele europene de calitate.

Acordarea garanției se va face în conformitate cu Legea 449/2003.

BILKA STEEL acordă garanție pentru caracteristicile de **CULOARE și COROZIUNE** după cum urmează:

În sistemul **ALUZINC** de colectare a apelor pluviale

În produsele din tablă de otel acoperite cu finisaj **Luclos**

În produsele din tablă de otel acoperite cu finisaj **GrandMat**

Această perioadă este garantată și de combinatele producătoare de tablă din otel zincat acoperit cu vopsea poliesterică.

Daunele reclamate trebuie constatate de reprezentanții BILKA STEEL care vor stabili după caz modalitățile și termenii de remediere sau înlocuire a materialelor afectate, în maxim 15 zile, în conformitate cu prevederile art. 11 din Legea 449/2003.

În acest sens, cumpărătorul este obligat să permită reprezentanților BILKA STEEL accesul la produsele în discuție, în scopul verificărilor și eventualelor reparații.

CE ISO 9001 ISO 14001 ISO 45001

Copyright © 2020 Bilka v01



BILKA
sisteme pentru acoperisuri

DURATA DE VIAȚĂ 60 ANI
sisteme pentru acoperisuri

CONDIȚII GENERALE LA ACORDAREA GARANȚIEI

Garanția se referă la produsele livrate de BILKA STEEL pe teritoriul României. BILKA STEEL nu acordă garanție pentru pagubele directe sau indirecte survenite din cauzele sau omisiunile de mai jos:

- Produsele au fost afectate chimic într-un mediu coroziv sau din cauza contactului prelungit cu alte materiale de exemplu: beton umed, cupru, mortar, sol, vopsea, var, acizi, excremente de păsări etc.
- Produsele au suferit modificări mecanice sau de altă natură din cauza transportului, manipulării sau depozitării defectuoase (în cazul în care BILKA STEEL nu este responsabil de acestea).
- S-au efectuat operațiuni de tăiere a produselor BILKA STEEL prevopsite cu disc abraziv (flex) sau cu alte instrumente de tăiere care produc încălzirea locală excesivă a produselor prelucrate.
- Produsele BILKA STEEL au fost prelucrate la o temperatură de lucru mai mică de -10 grade C, în cazul îndoirii cu ajutorul mașinii de îndoit.
- Produsele BILKA STEEL au fost prelucrate la o temperatură de lucru mai mică de +5 grade, în cazul îndoirii manuale.
- Pe perioada de depozitare nu s-a evitat contactul direct cu betonul umed, cuprul, solul, căldura, cu alte materiale corozive sau contactul permanent sau prelungit cu apă.
- Pe perioada de utilizare nu s-a evitat contactul direct cu betonul umed, cuprul, sau cu alte materiale corozive.
- Produsele nu au fost montate în maxim 45 de zile de la achiziționarea lor.
- Garanția nu acoperă daunele provocate din cauza nefolosirii accesoriilor recomandate și furnizate de BILKA STEEL, respectiv din cauza montajului defectuos.
- Garanția nu acoperă daunele provocate de utilizarea necorespunzătoare a spray-ului de retuș.
- Garanția nu acoperă daunele produse în cazuri de forță majoră cum ar fi război, revoltă, dezastre naturale, incendii etc.
- Beneficiarul pierde drepturile de garanție dacă, odată cu notificarea despre existența unui defect al produselor BILKA STEEL nu este prezentată factura originală de achiziționare a produselor, însoțită de certificatul de garanție original.

DISTRIBUITOR

Nume _____
Adresă _____
CUI _____
Factură _____

BENEFICIAR

Nume _____
Adresă _____
Adresă livrare _____
CUI / CNP _____
Factură _____

Copyright © 2020 Bilka v01

BILKA
sisteme pentru acoperisuri

DURATA DE VIAȚĂ 60 ANI
sisteme pentru acoperisuri

CONDIȚII GENERALE LA ACORDAREA GARANȚIEI

Garanția se referă la produsele livrate de BILKA STEEL pe teritoriul României. BILKA STEEL nu acordă garanție pentru pagubele directe sau indirecte survenite din cauzele sau omisiunile de mai jos:

- Produsele au fost afectate chimic într-un mediu coroziv sau din cauza contactului prelungit cu alte materiale, de exemplu: beton umed, cupru, mortar, sol, vopsea, var, acizi, excremente de păsări etc.
- Produsele au suferit modificări mecanice sau de altă natură din cauza transportului, manipulării sau depozitării defectuoase (în cazul în care BILKA STEEL nu este responsabil de acestea).
- S-au efectuat operațiuni de tăiere a produselor BILKA STEEL prevopsite cu disc abraziv (flex) sau cu alte instrumente de tăiere, care produc încălzirea locală excesivă a pieselor prelucrate.
- Produsele BILKA STEEL au fost prelucrate la o temperatură de lucru mai mică de -10° C, în cazul îndoirii cu ajutorul mașinii.
- Produsele BILKA STEEL au fost prelucrate la o temperatură de lucru mai mică de +5° C, în cazul îndoirii manuale.
- Pe perioada de depozitare nu s-a evitat contactul direct cu betonul umed, cuprul, solul, căldura, cu alte materiale corozive sau contactul permanent sau prelungit cu apă.
- Pe perioada de utilizare nu s-a evitat contactul direct cu betonul umed, cuprul, sau cu alte materiale corozive.
- Produsele BILKA STEEL nu au fost montate în maxim 45 de zile, de la achiziționarea lor.
- Garanția nu acoperă daunele provocate din cauza nefolosirii accesoriilor recomandate și furnizate de BILKA STEEL, respectiv din cauza montajului defectuos.
- Garanția nu acoperă daunele provocate de utilizarea necorespunzătoare a spray-ului de retuș.
- Garanția nu acoperă daunele produse în cazuri de forță majoră, cum ar fi război, revoltă, dezastre naturale, incendii etc.
- Beneficiarul pierde drepturile de garanție dacă, odată cu notificarea despre existența unui defect al produselor BILKA STEEL, nu este prezentată factura originală de achiziționare a produselor, însoțită de certificatul de garanție original.

DISTRIBUITOR

Nume _____
Adresă _____
CUI _____
Factură _____

BENEFICIAR

Nume _____
Adresă _____
Adresă livrare _____
CUI / CNP _____
Factură _____

Copyright © 2020 Bilka v01

BILKA
sisteme pentru acoperisuri

DURATA DE VIAȚĂ 60 ANI
sisteme pentru acoperisuri

CONDIȚII GENERALE LA ACORDAREA GARANȚIEI

Garanția se referă la produsele livrate de BILKA STEEL pe teritoriul României. BILKA STEEL nu acordă garanție pentru pagubele directe sau indirecte survenite din cauzele sau omisiunile de mai jos:

- Produsele au fost afectate chimic într-un mediu coroziv sau din cauza contactului prelungit cu alte materiale de exemplu: beton umed, cupru, mortar, sol, vopsea, var, acizi, excremente de păsări etc.
- Produsele au suferit modificări mecanice sau de altă natură din cauza transportului, manipulării sau depozitării defectuoase (în cazul în care BILKA STEEL nu este responsabil de acestea).
- S-au efectuat operațiuni de tăiere a produselor BILKA STEEL prevopsite cu disc abraziv (flex) sau cu alte instrumente de tăiere care produc încălzirea locală excesivă a produselor prelucrate.
- Produsele BILKA STEEL au fost prelucrate la o temperatură de lucru mai mică de -10 grade C, în cazul îndoirii cu ajutorul mașinii de îndoit.
- Produsele BILKA STEEL au fost prelucrate la o temperatură de lucru mai mică de +5 grade, în cazul îndoirii manuale.
- Pe perioada de depozitare nu s-a evitat contactul direct cu betonul umed, cuprul, solul, căldura, cu alte materiale corozive sau contactul permanent sau prelungit cu apă.
- Pe perioada de utilizare nu s-a evitat contactul direct cu betonul umed, cuprul, sau cu alte materiale corozive.
- Produsele nu au fost montate în maxim 45 de zile de la achiziționarea lor.
- Garanția nu acoperă daunele provocate din cauza nefolosirii accesoriilor recomandate și furnizate de BILKA STEEL, respectiv din cauza montajului defectuos.
- Garanția nu acoperă daunele provocate de utilizarea necorespunzătoare a spray-ului de retuș.
- Garanția nu acoperă daunele produse în cazuri de forță majoră cum ar fi război, revoltă, dezastre naturale, incendii etc.
- Beneficiarul pierde drepturile de garanție dacă, odată cu notificarea despre existența unui defect al produselor BILKA STEEL nu este prezentată factura originală de achiziționare a produselor, însoțită de certificatul de garanție original.

DISTRIBUITOR

Nume _____
Adresă _____
CUI _____
Factură _____

BENEFICIAR

Nume _____
Adresă _____
Adresă livrare _____
CUI / CNP _____
Factură _____

Copyright © 2020 Bilka v01

 **BILKA**[®]
• sisteme pentru acoperișuri •

RO



BILKA STEEL SRL

Adresă: Str. Henri Coandă Nr. 17, Brașov, România

Telefon: +40 733 30 30 30

Fax: +40 268 548 116

E-mail: office@bilka.ro

urmăriți-ne pe:



www.bilka.ro